

昭和 60 年度

林業および山村の概況

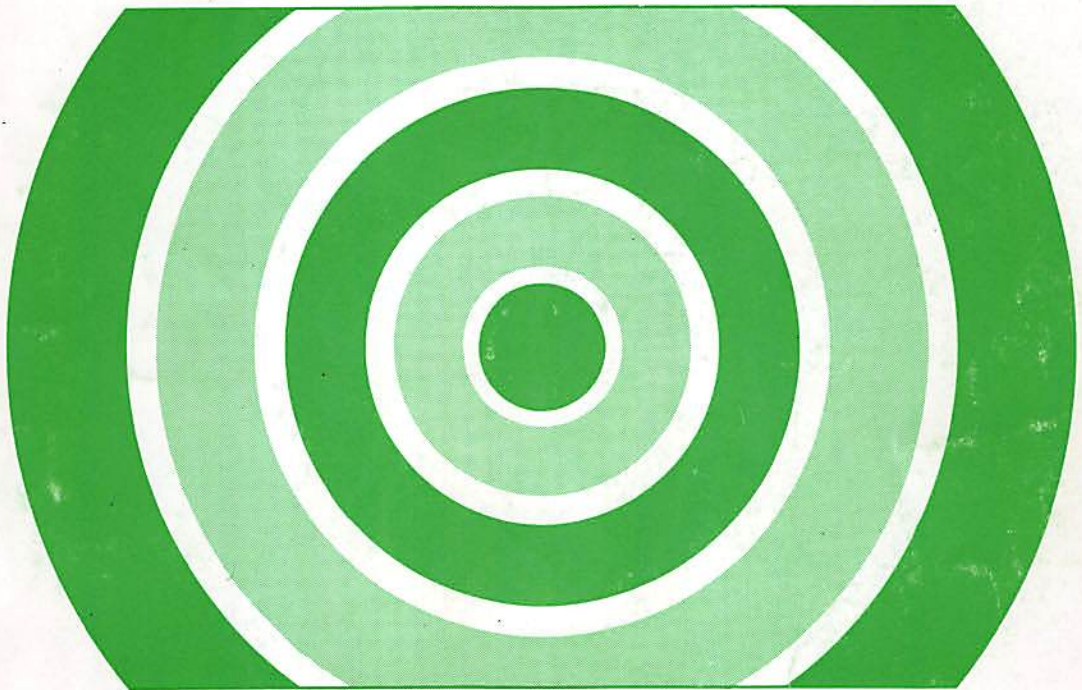

和 歌 山 県

君の未来・緑の地球
 '85 国際森林年

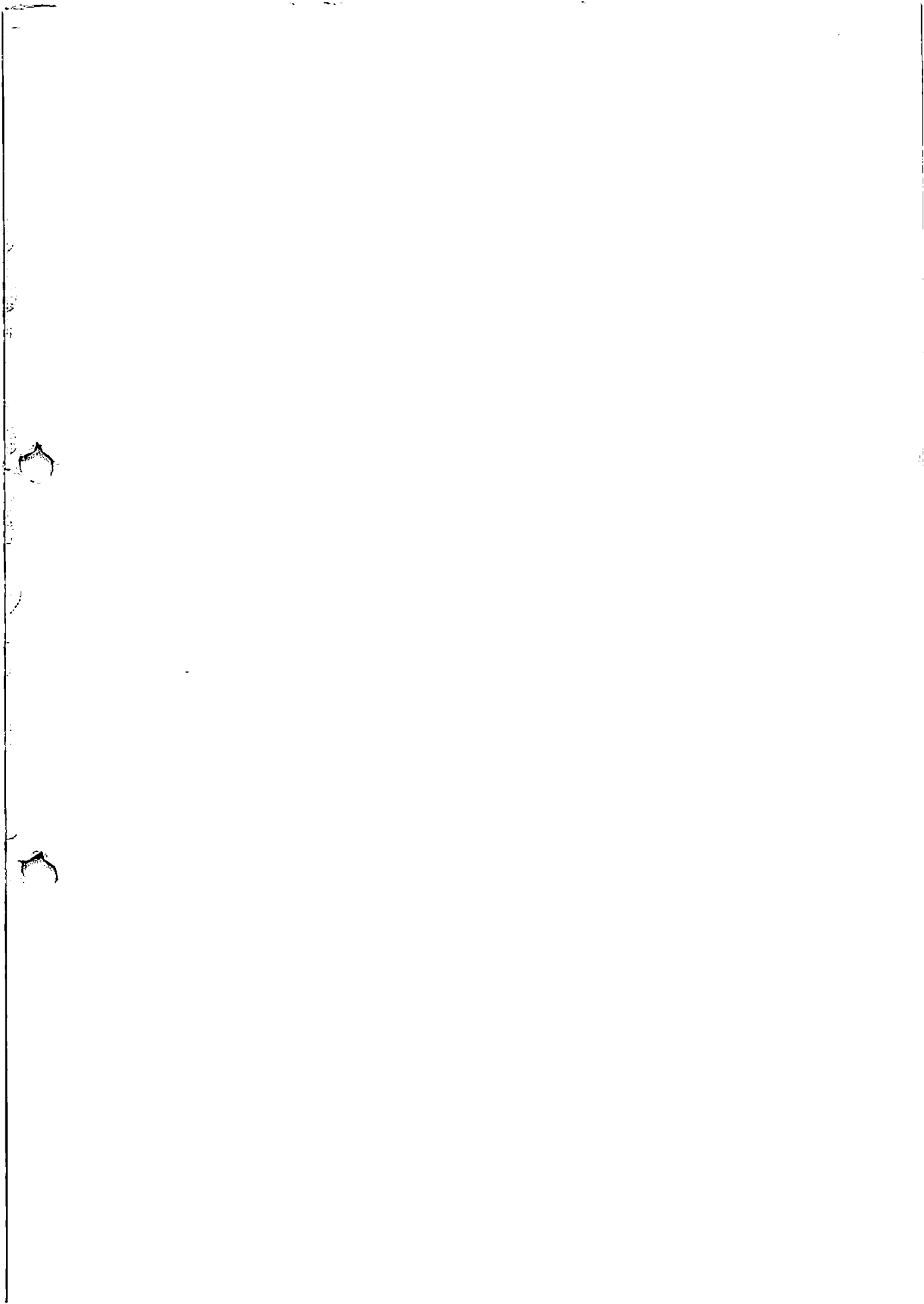

ま え が き

古くから紀州木の国といわれ、77%が森林で占められている本県は、林木の生育に適した温暖多雨な気象条件のもとで、林業生産活動が活発に行われてきました。

森林資源の内容は、人工林率61%、ha当たりの蓄積167 m³で全国的にみても優位にありますが、人工林は、保育、間伐を必要とする林分が大半を占めており、また、広葉樹資源は、その保続と利用開発が要求されています。

一方、木材生産のみならず、自然環境の保全形成等公益的機能の高度発揮と緑資源の維持造成に対する県民の期待はますます高まってまいりました。

また、県土の63%を占める山村地域は、従来から農林産物の供給、水資源のかん養、県土の保全等の重要な機能やすぐれた自然と文化を持ち、県民生活に大きな潤いを与えてまいりましたが、このような山村の役割に対する都市住民の要請は、一段と高まってまいりました。しかし、地域をとりまく生活環境、就労の場等生活条件は依然として厳しい状態におかれています。

このように、森林・林業及び山村に対する多様化する要請にこたえていくためには、現状を正確には握し、有効に施策を展開することが必要であります。

本書は、本県の林業と山村の現状を図表等によりわかりやすく集録したものです。林業関係者をはじめ各方面の方々に広く活用していただき、本県林業の振興と山村地域の発展の一助にいただければ幸いです。

昭和60年 4月

農林部長 高 垣 修 三

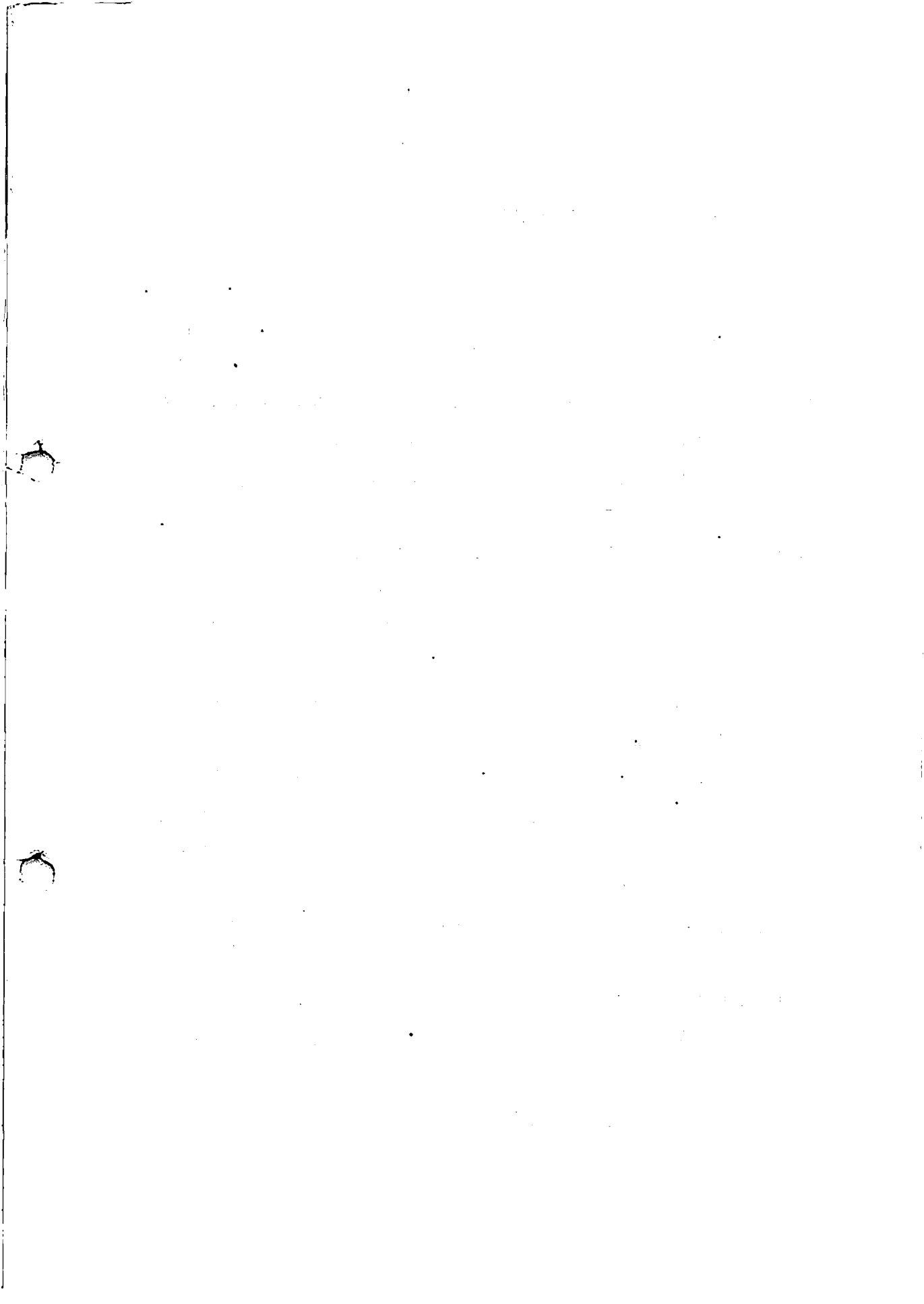

目 次

第1 林業編

和歌山県管内図（森林計画区配置図）	1
1 森 林	2
(1) 林野面積	2
(2) 森林資源	3
(3) 森林施業計画	5
2 造 林	7
3 林 道	9
4 林産物の生産	11
(1) 素材生産量	11
(2) しいたけ生産量	12
(3) 木炭生産量	12
(4) その他の特用林産物生産量	13
(5) 山林用種苗	14
5 林業所得	15
6 製材工場	16
7 木材需要	17
(1) 木材需要	17
(2) 住宅建設	18
(3) 木材価格	19
8 林業経営	20
9 林業就業	21
(1) 林業就業者数	21
(2) 林業就業構造	22
10 林家と林研グループ	23
(1) 林 家	23
(2) 林業研究グループ	24
11 森林組合	25
12 県土の保全	26
13 森林の機能	29
14 森林保護	30
15 鳥獣の保護	31
16 和歌山県林業の諸指標	32
17 森林資源並びに林産物生産等の見通し	34

(1) 和歌山県	34
㊦ 森林整備の目標（民有林）	34
㊧ 造林及び伐採の見通し	34
㊨ 林産物生産の見通し	35
㊩ 林道・治山整備の目標	35
(2) 全国	36
㊦ 森林資源整備の目標	36
㊧ 林産物需給の見通し	37

第2 山村編

山村地域（振興山村）及び過疎地域図	39
1 山村・過疎地域	40
(1) 山村・過疎地域	40
(2) 人口動態	40
(3) 山村の年齢階層別人口の動き（振興山村）	41
(4) 産業別就業人口	42
2 山村地域の産業	43
(1) 山村林業の地位	43
(2) 保有山林規模別林家数	43
(3) 人工林面積の推移	44
(4) 山村農業の生産性	44
(5) 製造品目別工場数	45
(6) 山村観光客の推移	45
(7) 市町村ふるさと産品一覧	46
3 生活環境	48
(1) 過疎町村の施設整備状況	48
(2) 農業集落における生活環境の状況	49
(3) 過疎地域16町村のUターン者	50

付 表 ・ 付 図

1 森林資源現況表	52
2 樹種別面積	56
3 山村地域（振興山村）現況一覧表	58
4 林務関係行政組織図	60
5 和歌山県林業関係団体一覧表	62

第1 林業編

第一卷目錄

和歌山県管内図（森林計画区配置図）

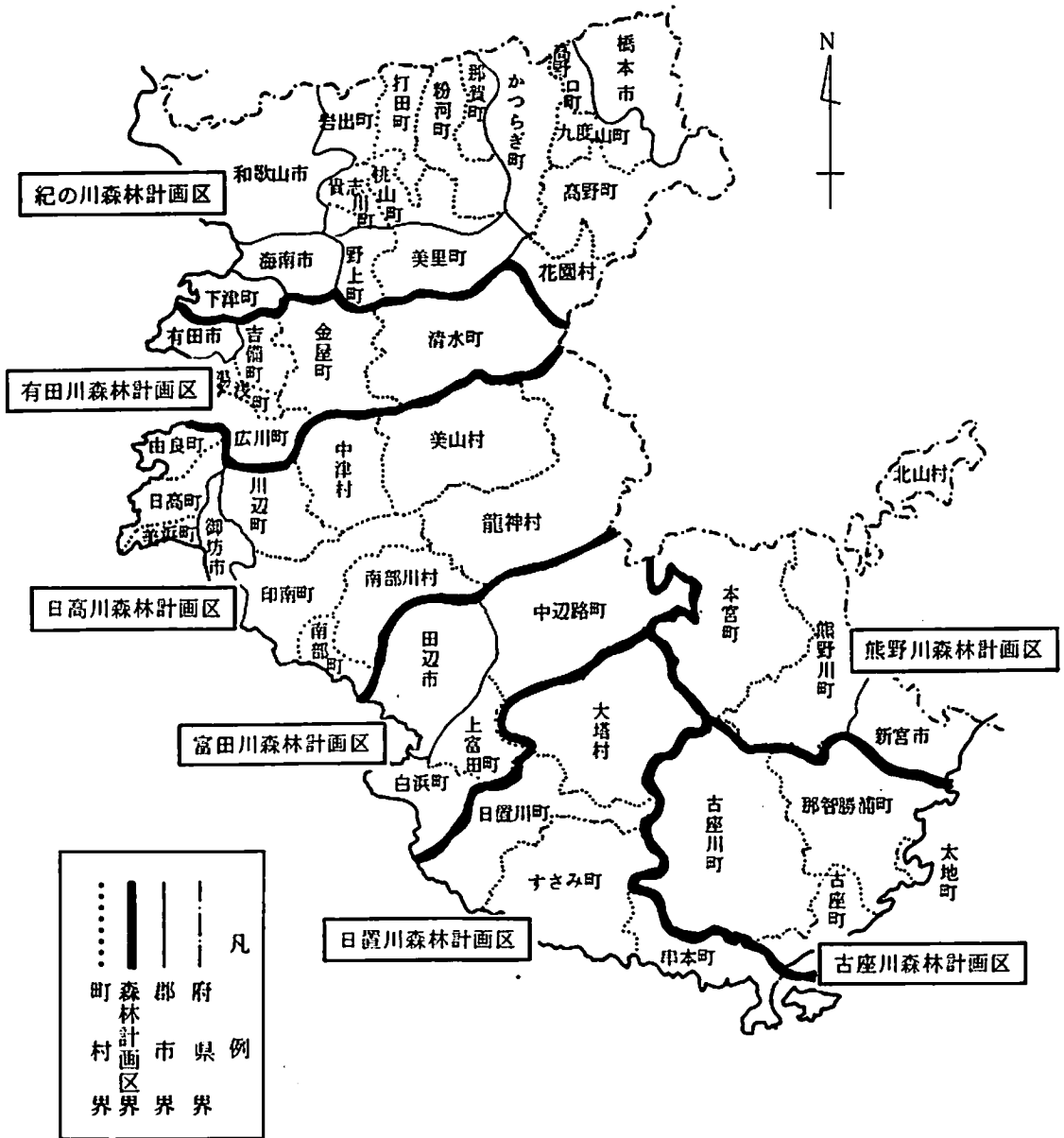

1 森 林

(1) 林野面積………県土の77%は森林

本県の林野面積（昭和60年4月現在）は363,558haで、県土面積の77%を占めている。このうち民有林は95%で、国有林は5%にすぎない。

土地利用の状況

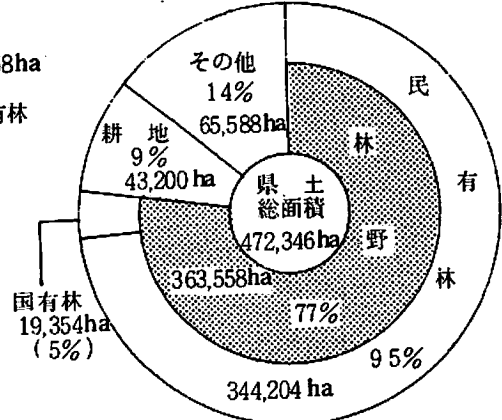

市町村別林野率図

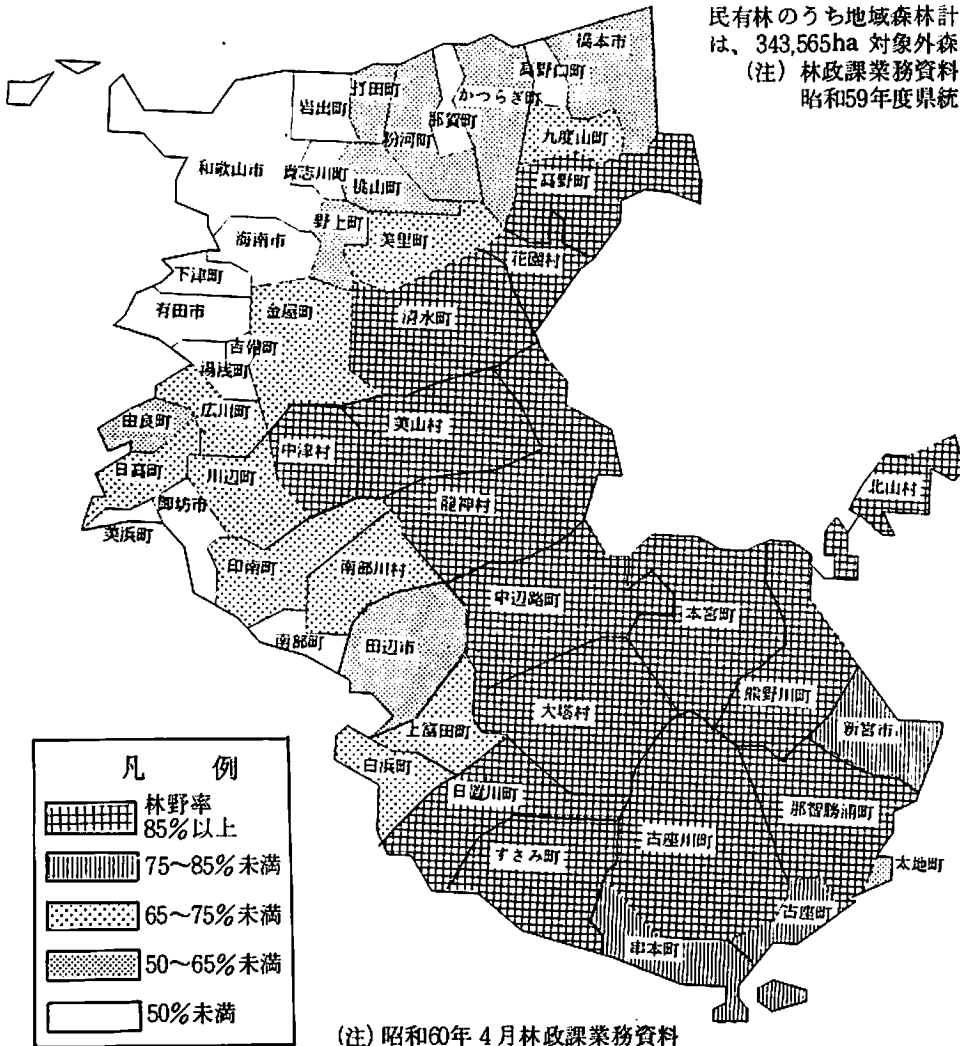

(2) 森林資源……………人工林率61%

民有林のうち人工林面積は、209,124haでその蓄積は、34,830,616 m³ (167m³/ha)となっており、全国的にみても優位にある。

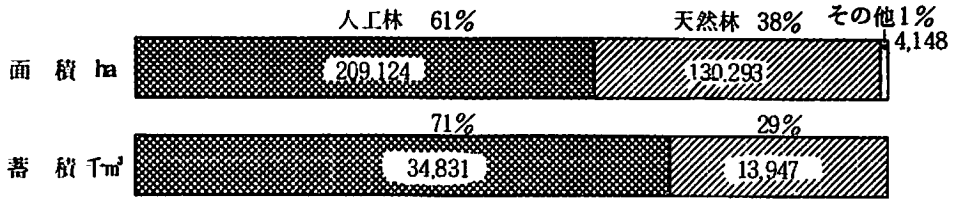

市町村別人工林率図

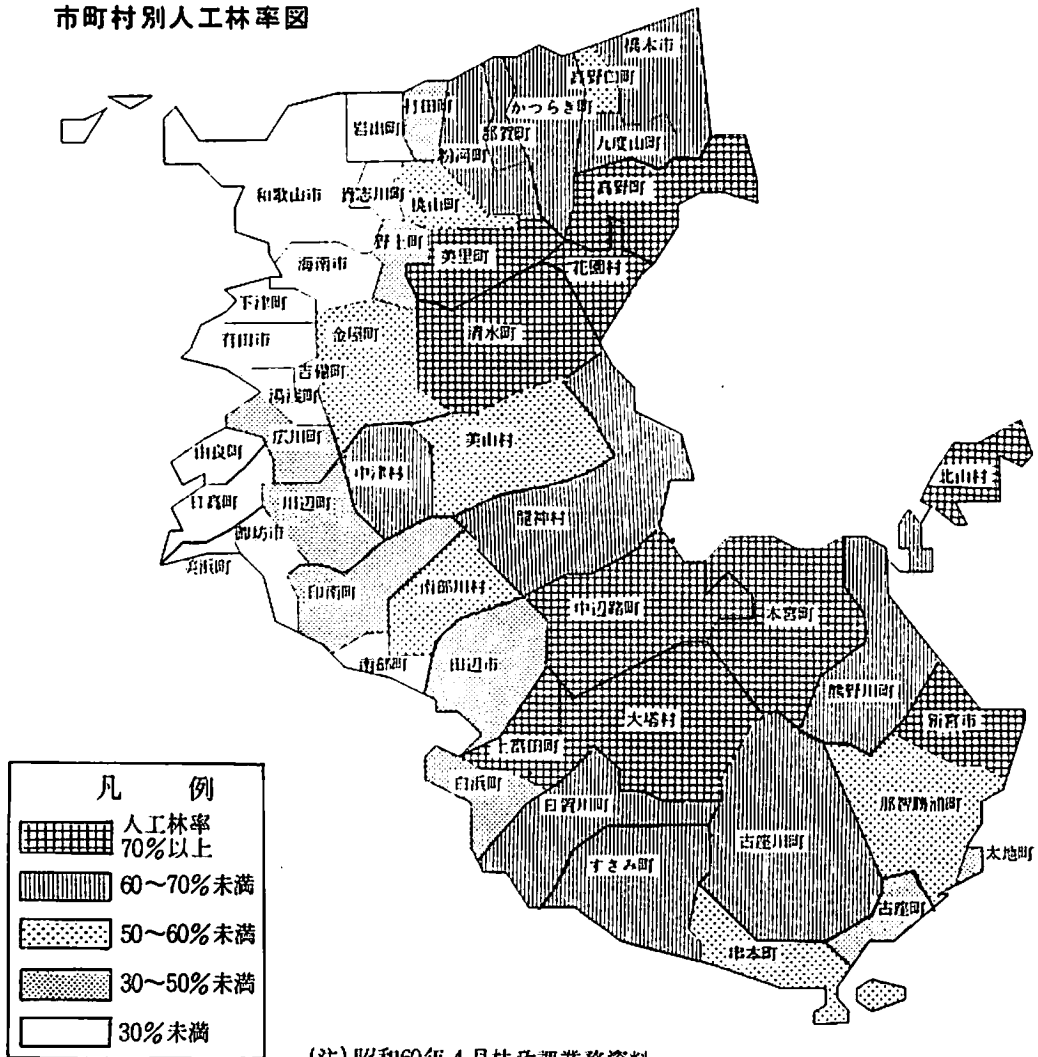

人工林樹種別構成

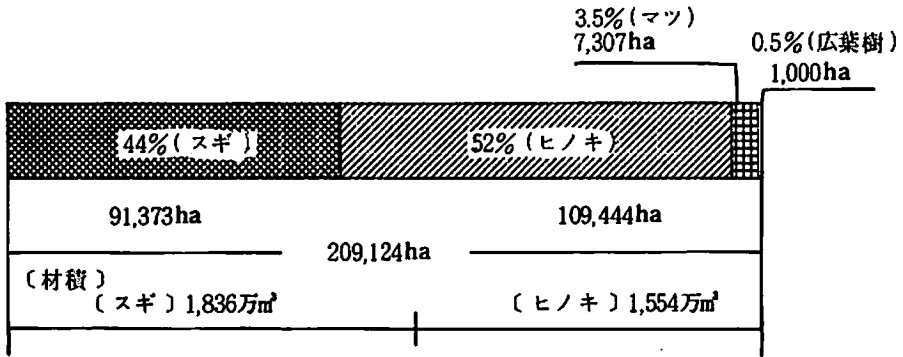

人工林齢級構成 (面積) スギ・ヒノキ

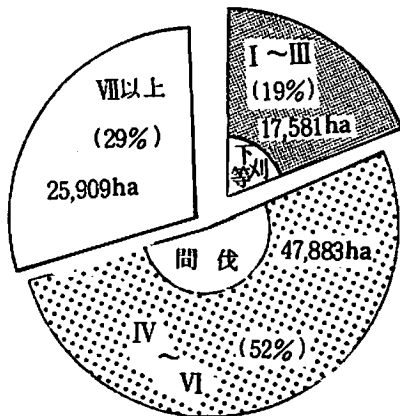
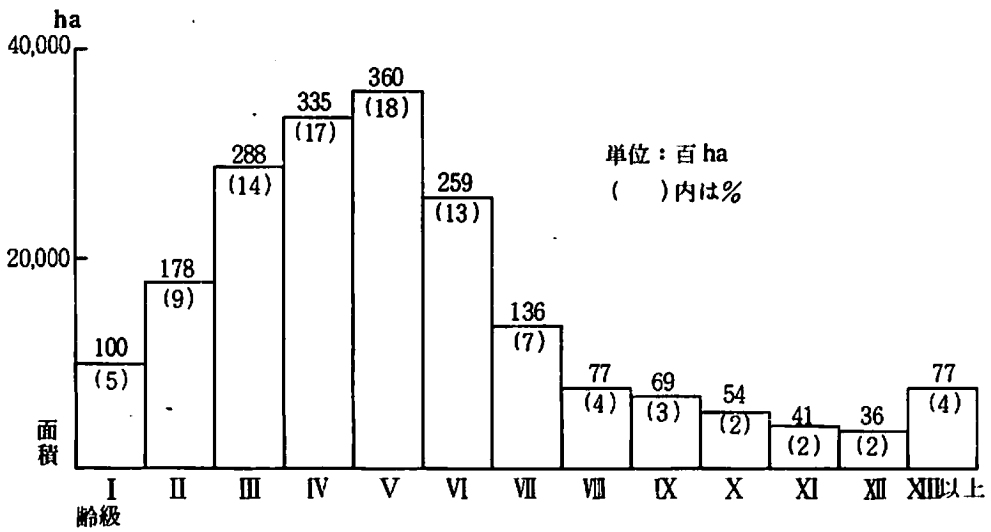

スギ 91,373ha

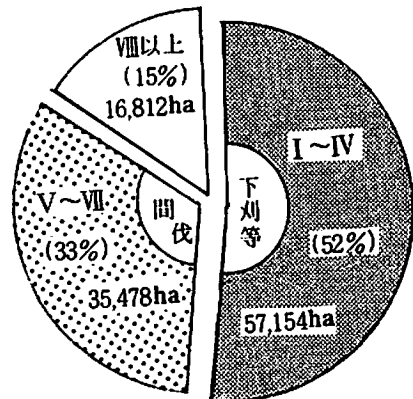

ヒノキ 109,444ha

(注) 昭和60年4月 林政課業務資料

(3) 森林施業計画………増加する認定面積

伐採や造林・保育等の森林施業を計画的に推進するため作成する森林施業計画の認定面積は、年々増加し、58年度末現在では、民有林（県有林を除く）の64%に当たる213,321 ha となっている。

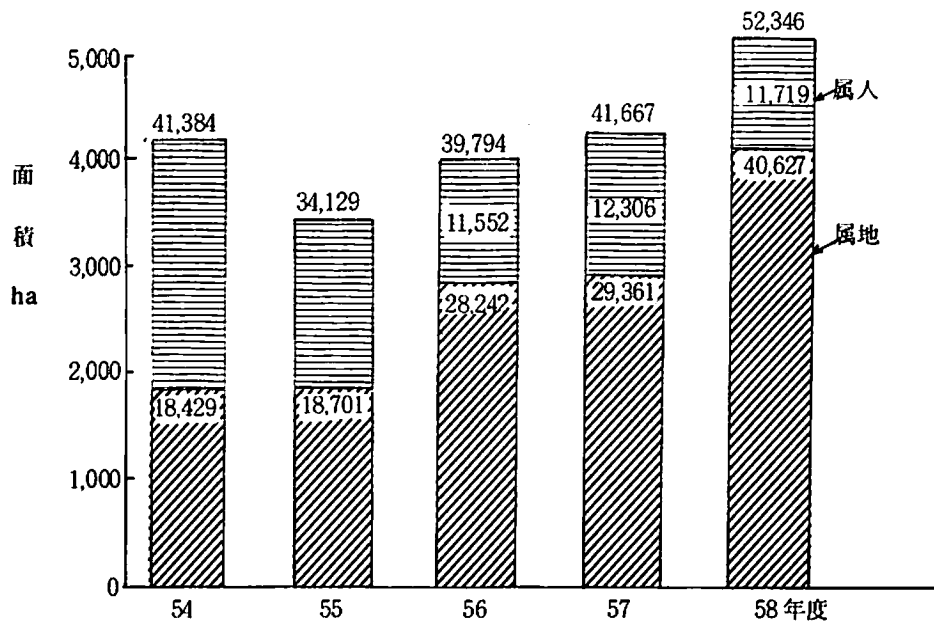
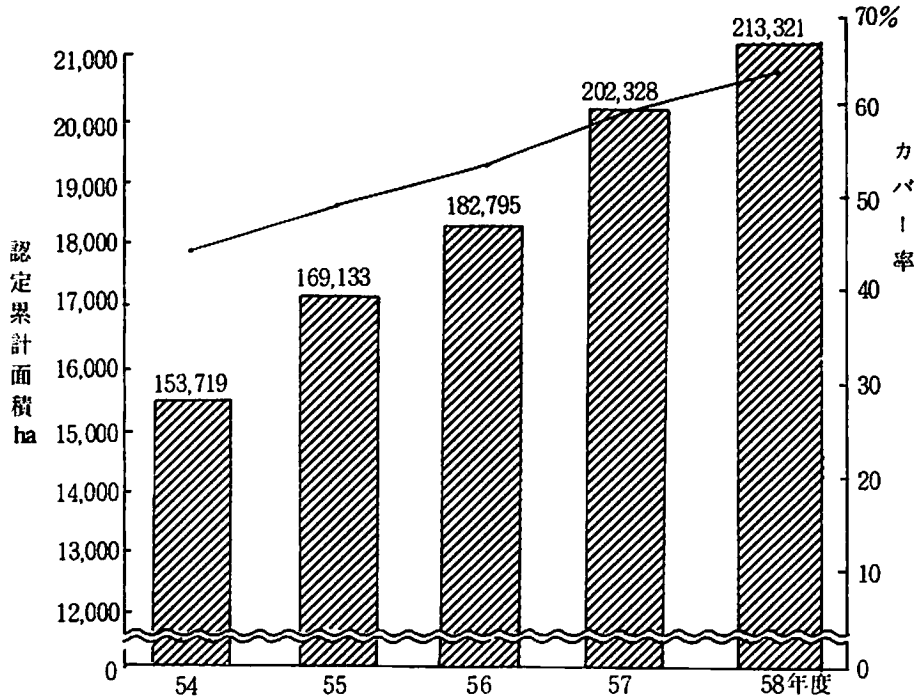

市町村別認定カバー率 (58年度)

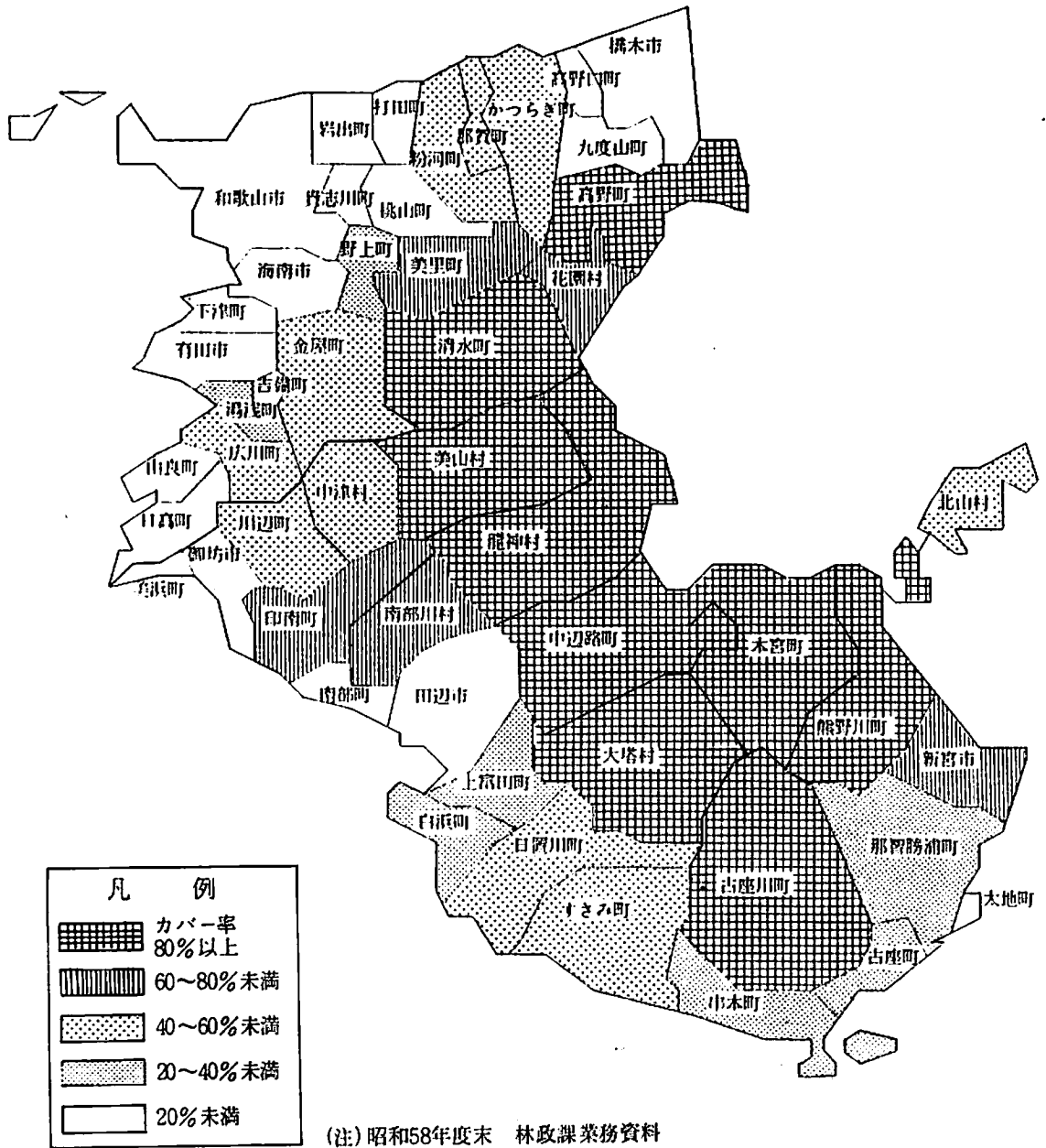

2 造 林……………年々減少する造林面積

戦後活発に行われた人工造林は、昭和30年の12,167haをピークに減少を続け、58年には、1,258haとなった。樹種別にはヒノキが80%に当たる1,009 ha を占め、資金別にみると補助造林が63%に当たる798haとなっている。

造 林 面 積

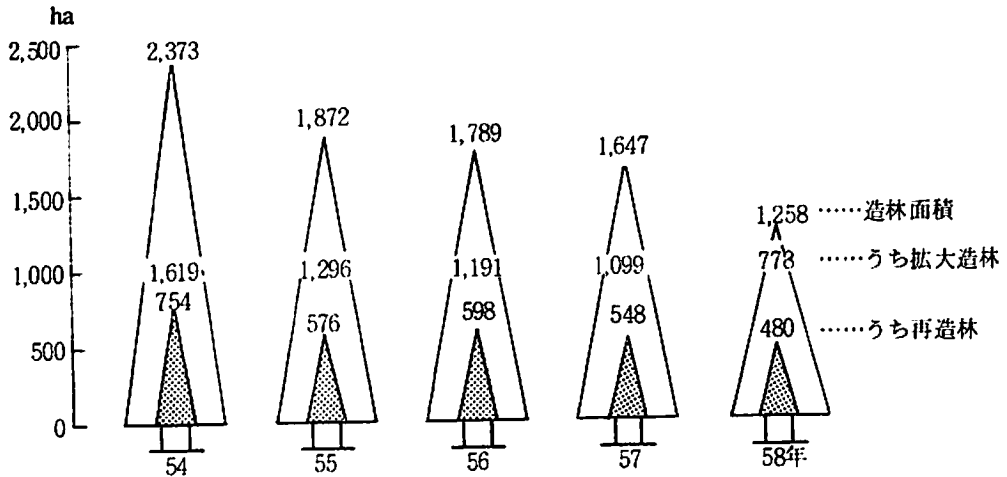

樹種別造林面積

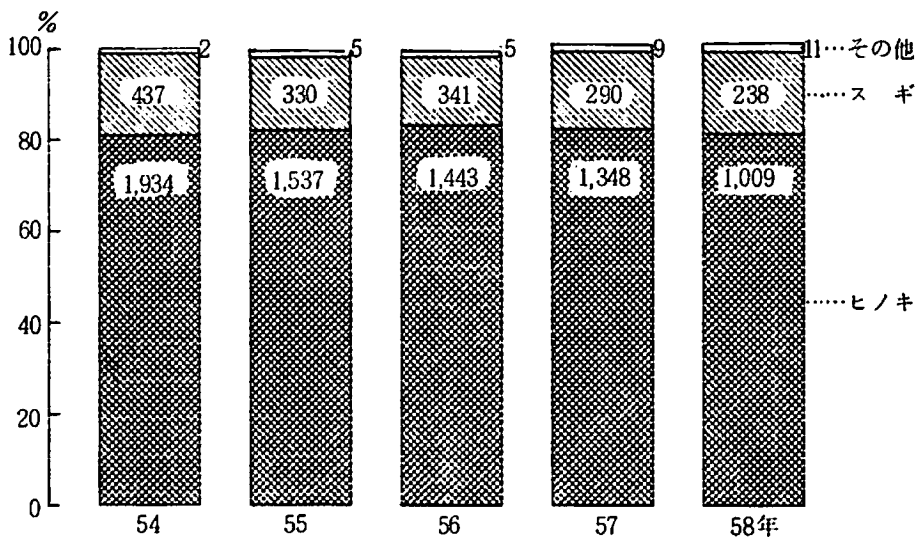

(注) 林業課業務資料

資金別造林面積

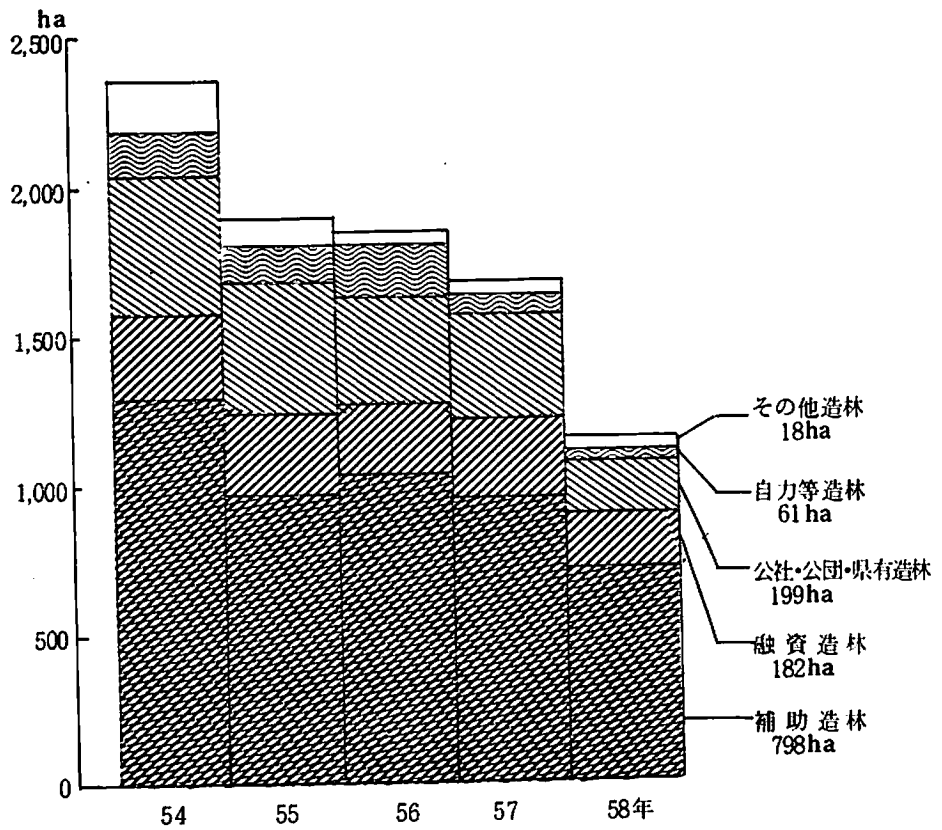

3 林道……急がれる林道整備

民有林林道の総延長は59年4月1日現在で760路線1,607 Kmとなった。そのうち自動車道は1,125 Kmで林道密度は3.27 m/haとなっている。

林道開設の推移（一般・林総・林構）

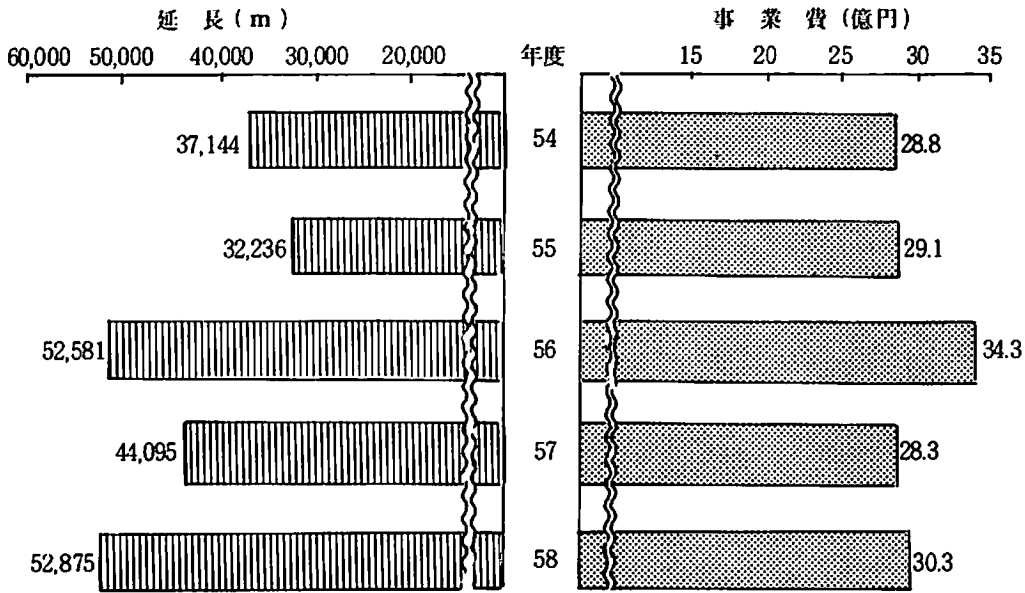

林道開設種類別実績（公団等含む）

管理主体別林道延長（自動車道）

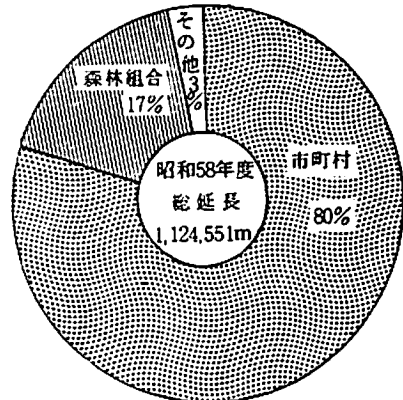
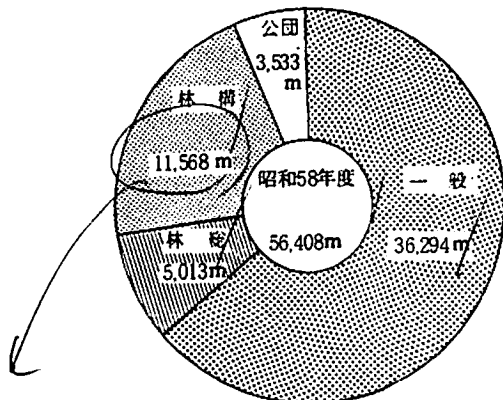

(注) 昭和58年度末 林政課業務資料

市町村別林道密度図 (59年4月1日現在自動車道)

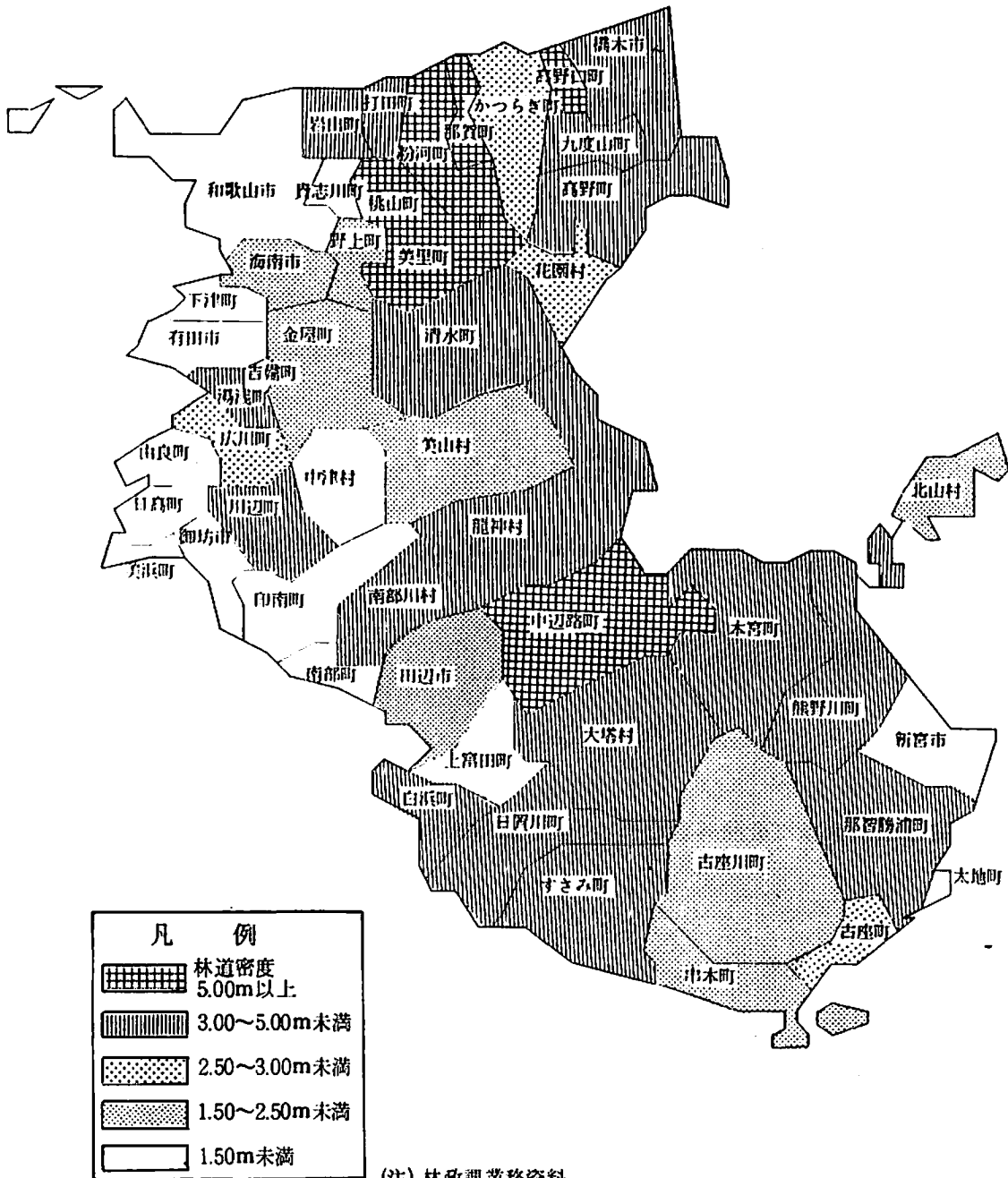

4 林産物の生産

(1) 素材生産量

昭和58年の素材生産量は前年に比べ若干増加したが、ここ3年間は300千 m^3 台で推移している。
また、素材の用途別比率は製材用が80%を占めている。

用途別素材生産量

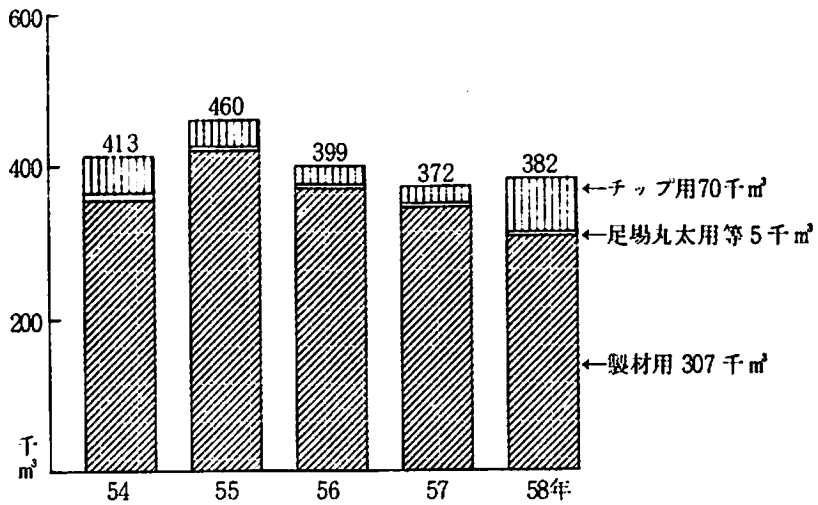

樹種別素材生産量 (58年)

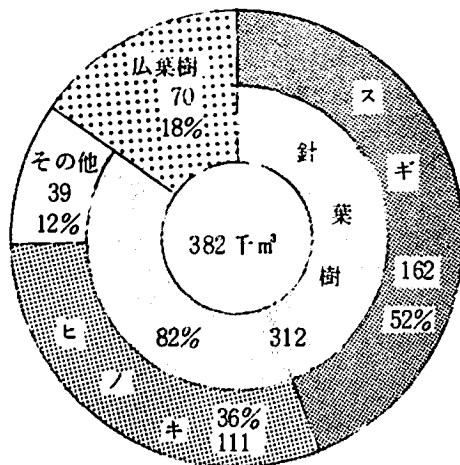

所有形態別素材生産量 (58年)

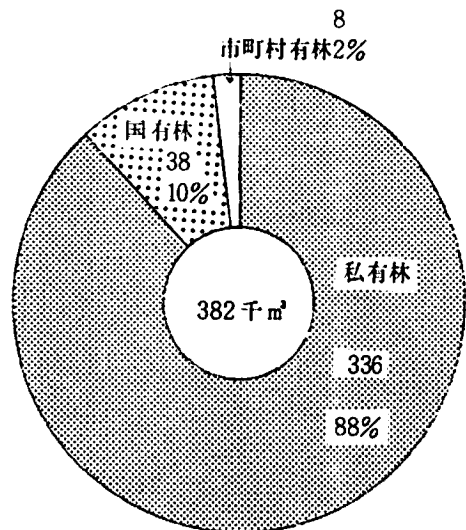

(注) 昭和58年 素材需給量統計

(2) しいたけ生産量

山村農林家の貴重な所得源となっているしいたけ生産量は安定している。

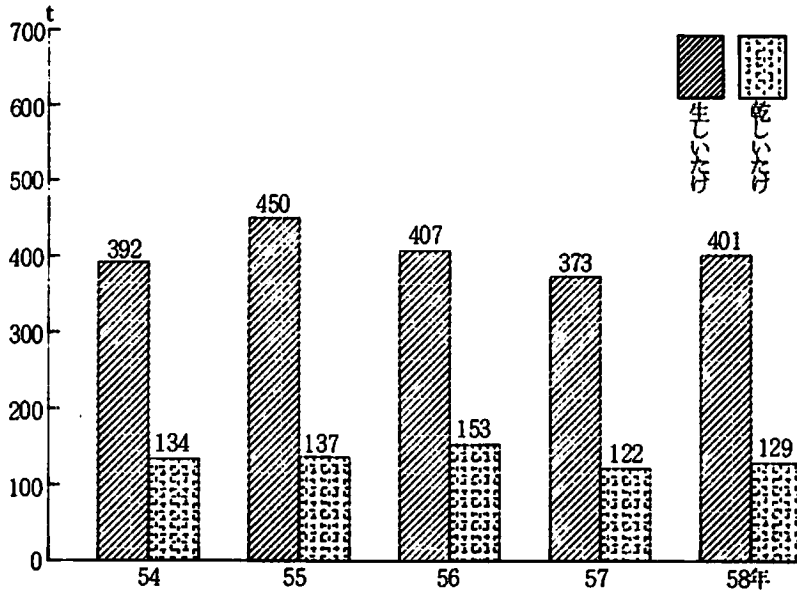

(3) 木炭生産量………根強い需要に維持される備長炭の生産

燃料革命により減少を続ける木炭生産も、本県特産の備長炭の良さが見直され、根強い需要にさえられて生産量は安定している。

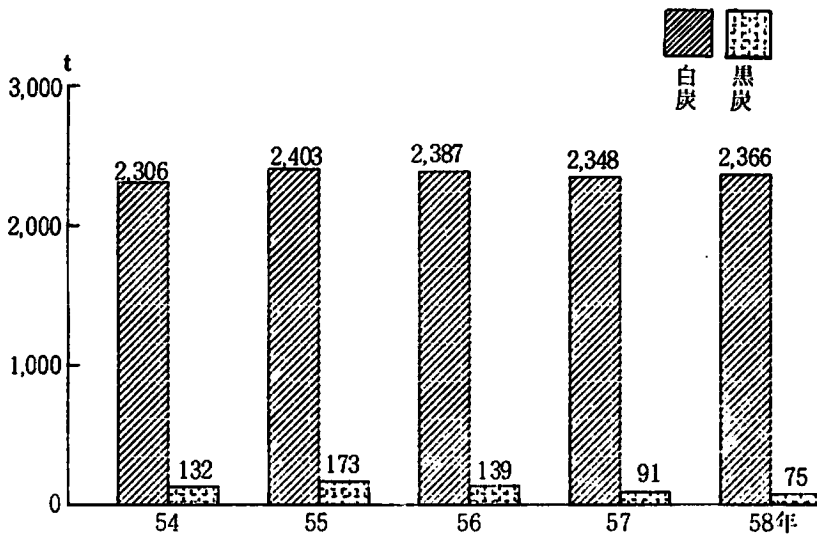

(注) 山村対策課業務資料

(4) その他の特用林産物生産量

しいたけとともに山村農林家の所得源である特用林産物の生産量は、年によって生産量が不安定である。

くり

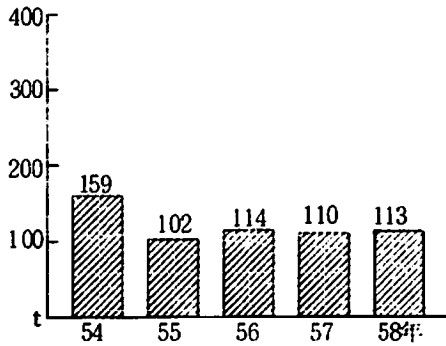

なめこ
ひらたけ

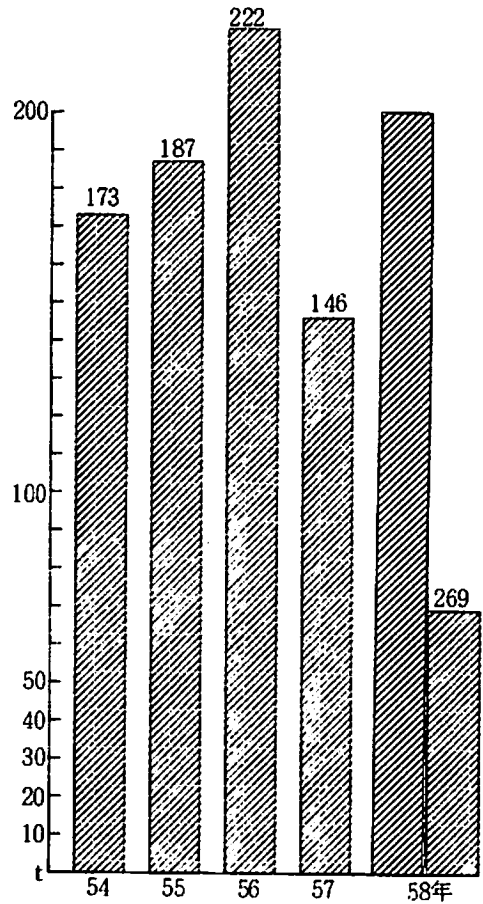

わさび

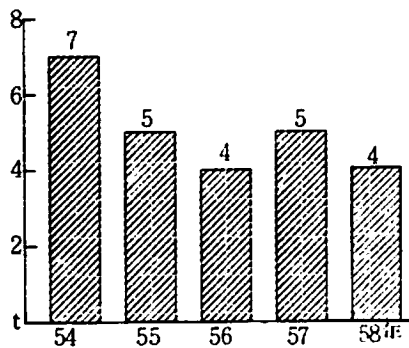

竹

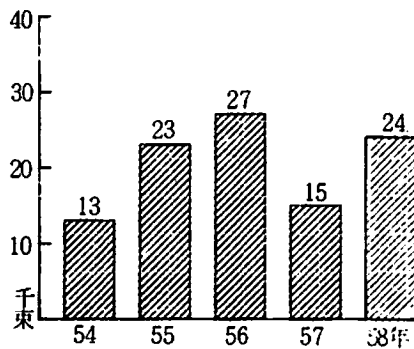

(注) 山村対策課業務資料

(5) 山林用種苗

山行苗木生産量は年々減少し、55年と59年を比較すると51%減少した。

山行苗木生産量の推移

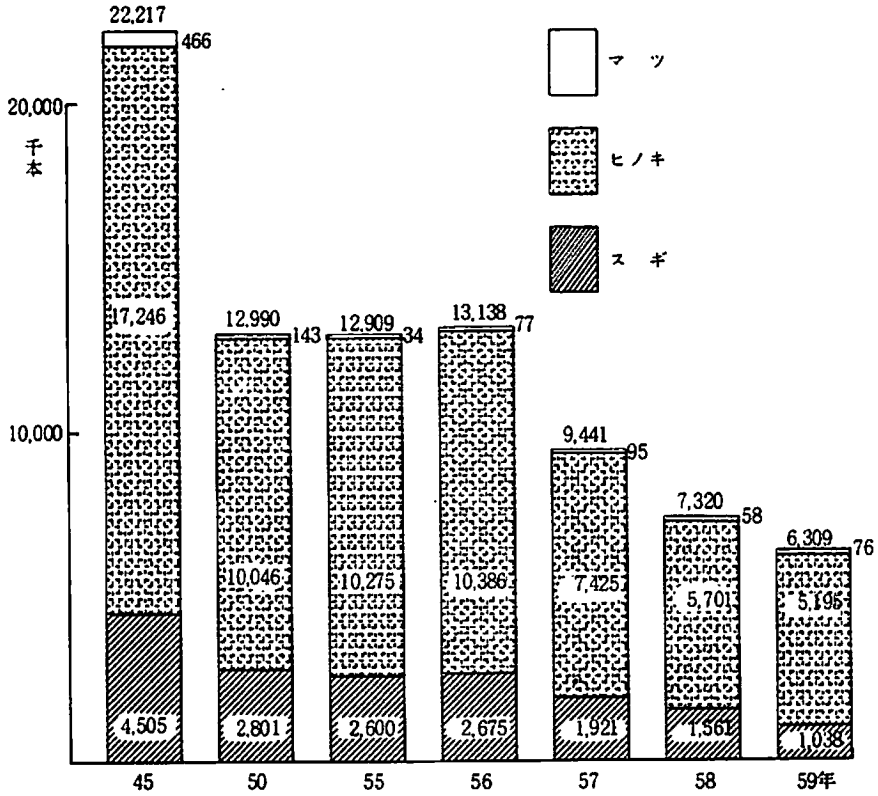

経営規模別苗畑面積 (昭和59年 8月)

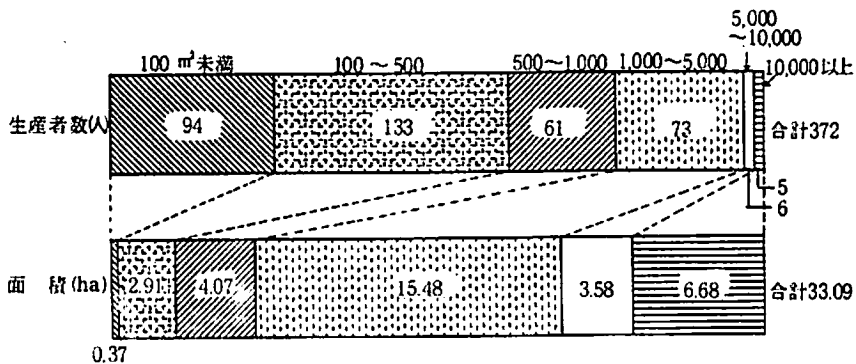

(注) 林業課業務資料

5 林業所得………減少した生産林業所得

木材生産が大半を占める生産林業所得は木材価格の低迷等による伐りびかえから減少が続いている。

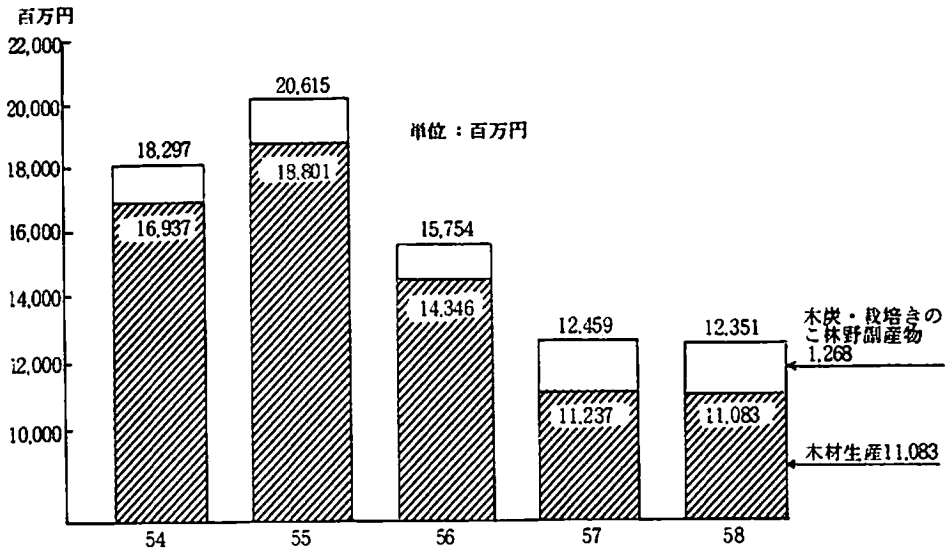

林業粗生産額 (58年)

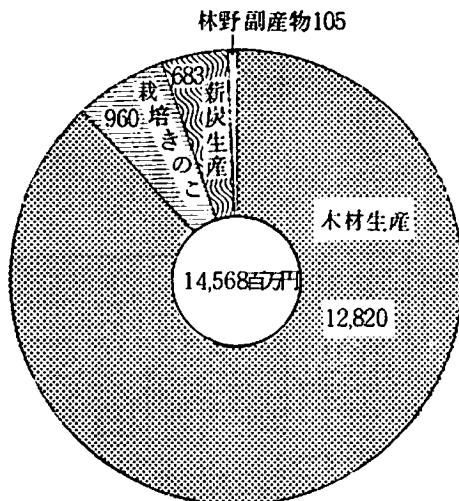

部門別生産林業所得 (58年)

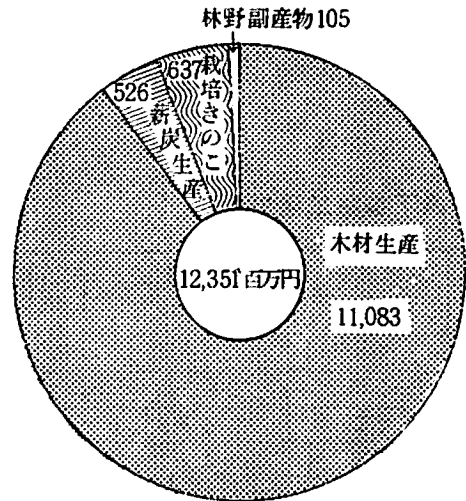

(注) 生産林業所得統計報告書

6 製材工場………減少著しい製材工場

製材工場は年々減少傾向を示しており、特に外材製材の減少が大きい。また、国産材専用工場は、全本の33%を占めているが素材入荷量は13%にすぎず、外材専用、国産材・外材併用工場に比べて規模は小さい。

製材工場数等 (58年)

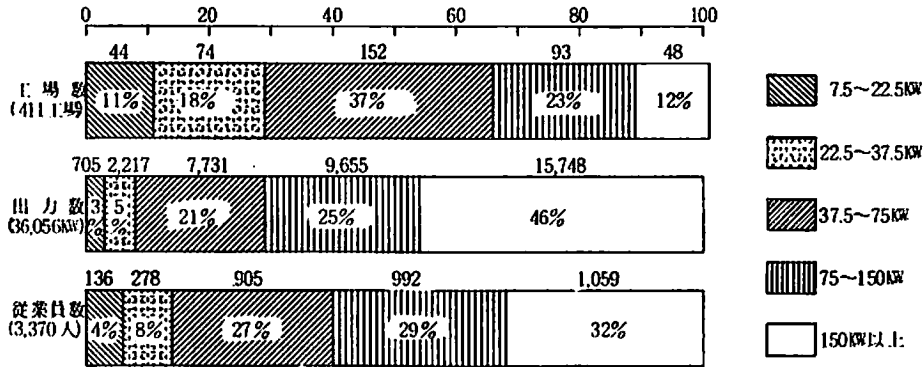

類型別製材工場数と入荷量 (58年)

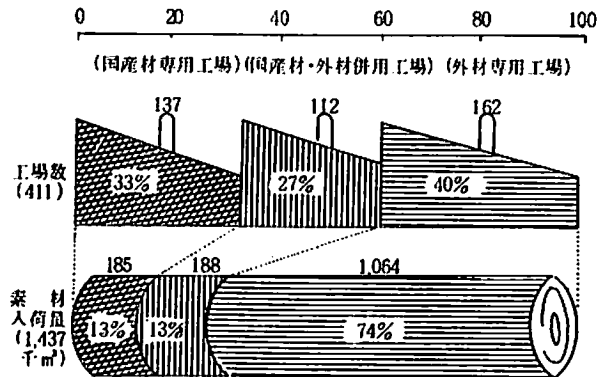

県下製材工場の推移

年次	総工場数	うち国産材専用	うち外材専用	うち併用
54	468	145	201	122
55	461	162	178	121
56	451	149	177	125
57	439	150	168	121
58	411	137	162	112
対54減少率	△12.2%	△5.5%	△19.2%	△9.2%

(注) 木材需給報告書

7 木材需要

(1) 木材需要………停滞する木材需要

木材需要量は、54年まで1,800千 m^3 台ではほぼ横ばいの状態が続いていたが、55年以降減少した。58年の木材供給は国産材23% (349千 m^3) 外材77% (1,179千 m^3) となっており依然として外材比率が高い。

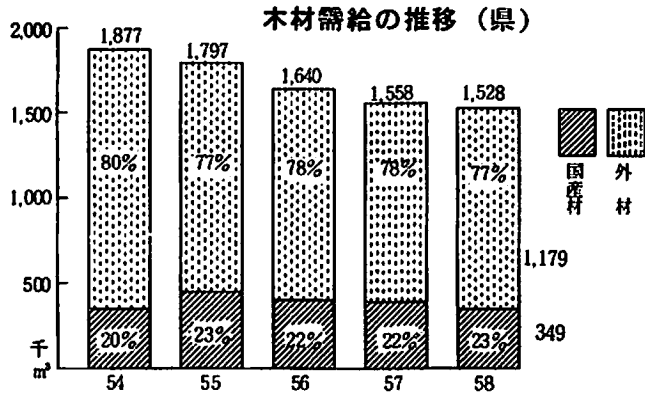

素材入荷量の内訳 (58年)

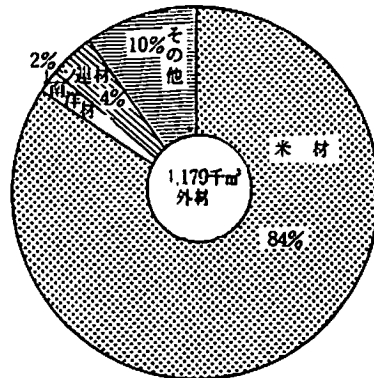
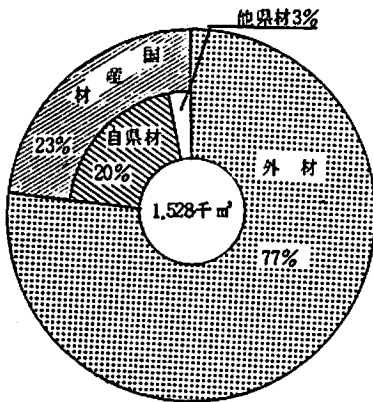

木材の用途別需要量

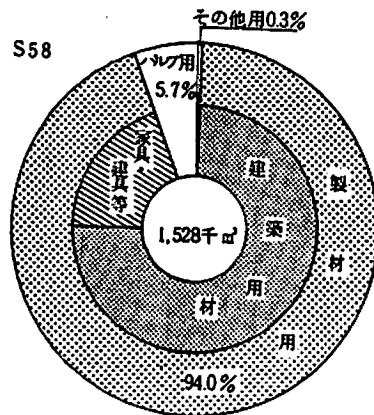
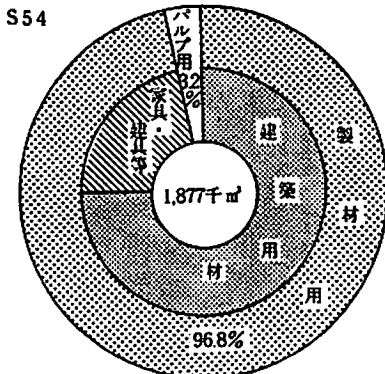

(注) 木材需給報告書

(2) 住宅建設（全国） ……低迷する住宅建設

住宅着工戸数は59年やや回復傾向にあるが、持家住宅の減少等から木材需要は伸び悩み深刻な問題となっている。

住宅着工戸数

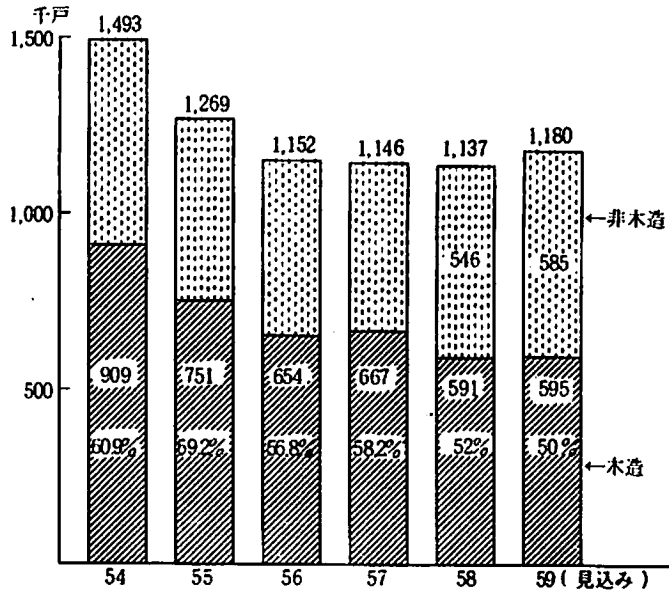

(和歌山県)

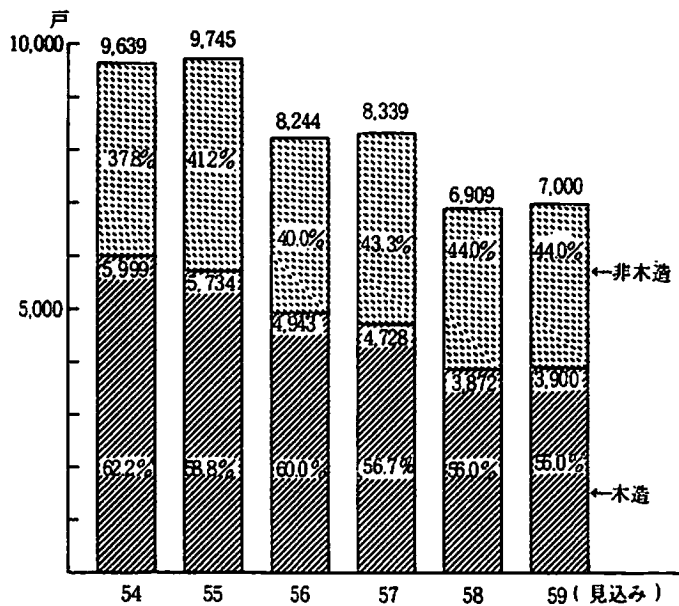

(3) 木材価格………低迷を続ける木材価格

50年を基準とした木材価格の変動は、54・55年に急上昇したが56年から低下し続けており中でもヒノキの製材品が極端に値下りしている。

製材用素材価格 (50年 = 100) 本県

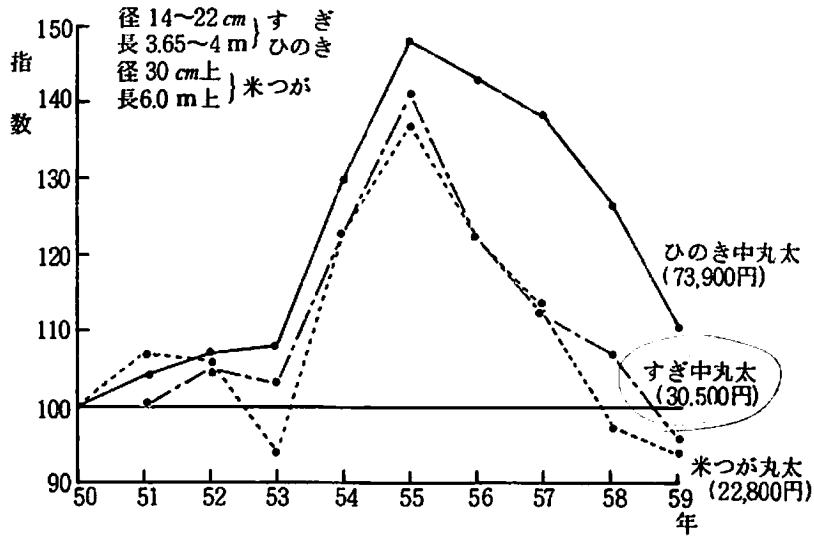

木材製品卸売価格 (50年 = 100) 全国

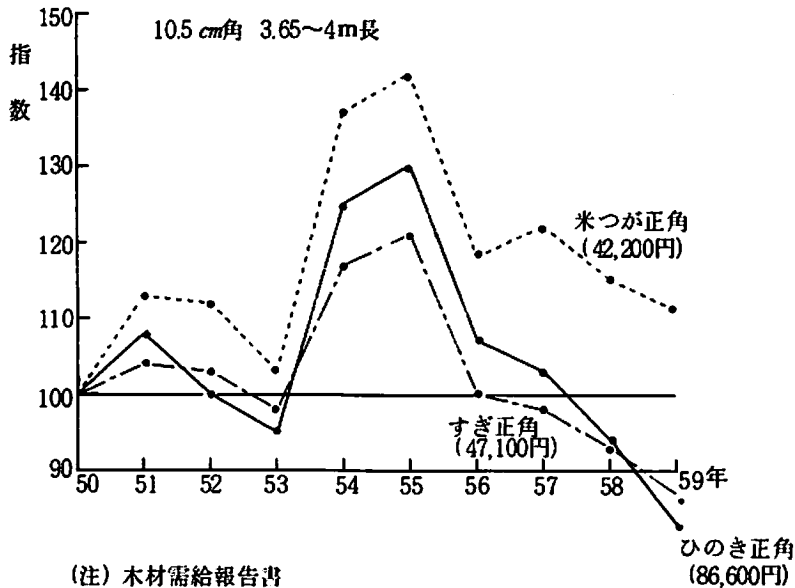

8 林業経営……著しく低下した林業収益率

育林労賃、伐出労賃単価の上昇は、45年の3.5～3.9倍で、素材価格、山元立木価格の上昇率をはるかに上回り、林業経営の収益率は著しく低下してきた。

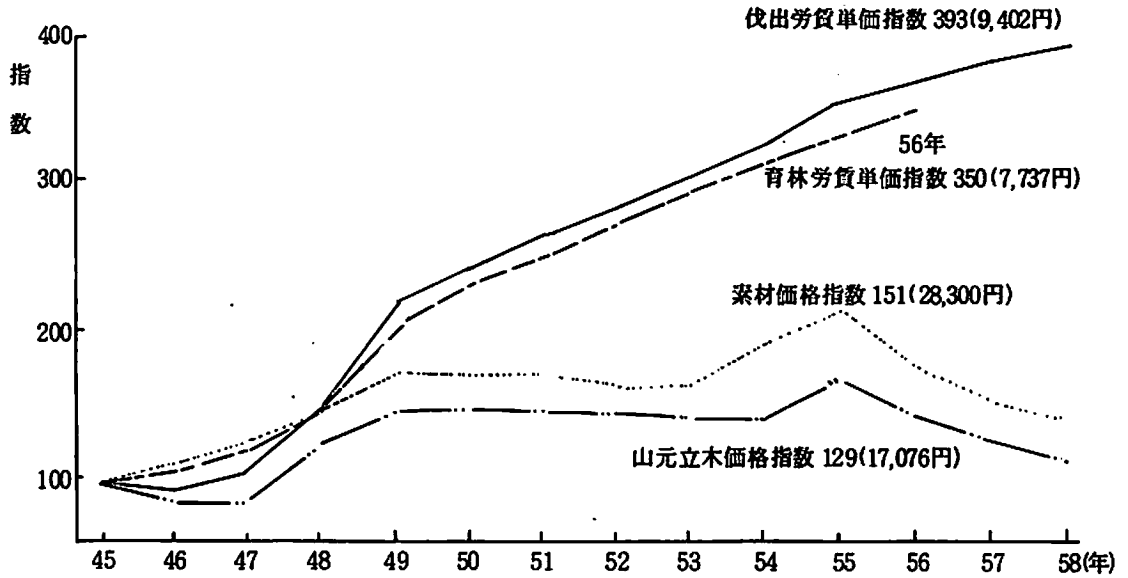

(注) 林業統計要覧

9 林業就業

(1) 林業就業者数……減少を続ける林業就業者

55年における林業就業者数は4,077人で、35年に比して69%の大幅な減少を示している。

また、林業自営者と林業労働者の比(55年)は、3:7となっている。

林業就業者数の推移

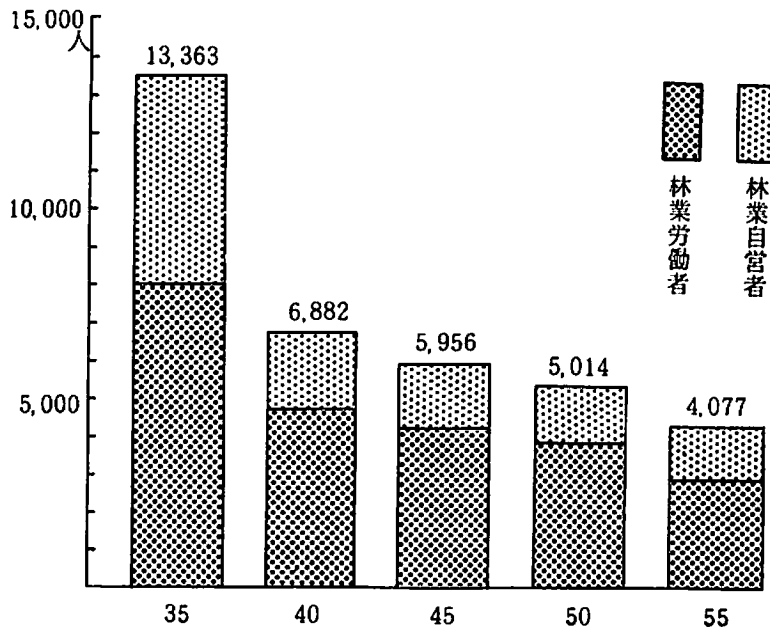

(注) 国勢調査による。

(2) 林業就業構造………高齢化する林業就業者

35年には全体の半数以上を占めていた40才未満の林業就業者は、55年には僅か13%に減少し、逆に40才以上が大半を占めるようになり、著しく高齢化が進んでいる。また30才未満は僅か4%にすぎず、後継者の確保が重要な課題となっている。

年齢階層別林業就業者数

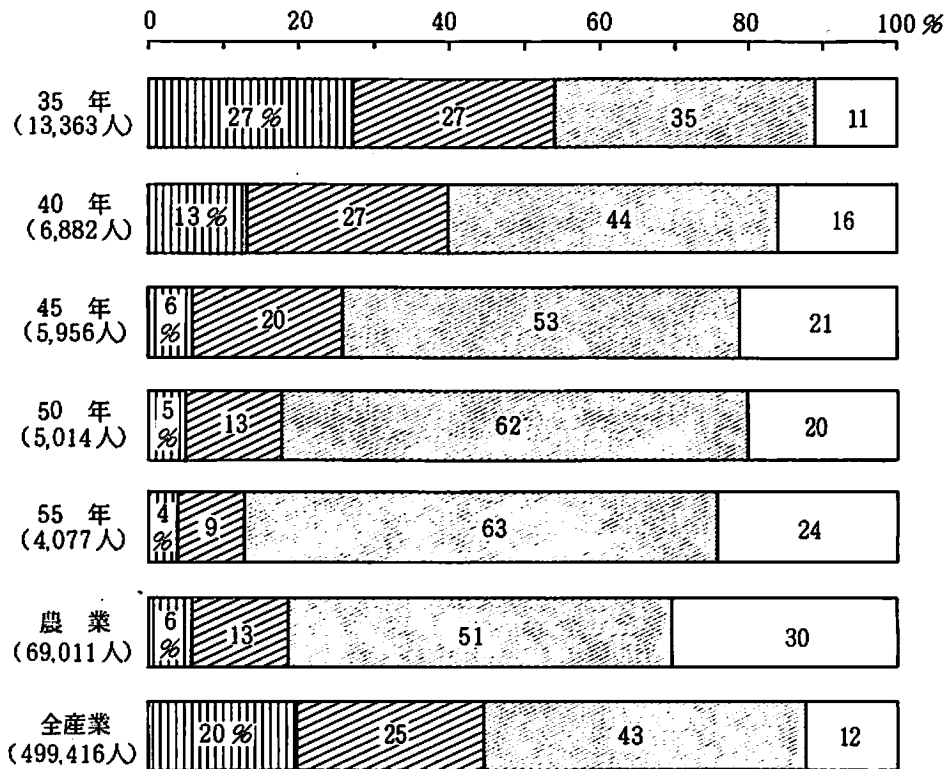

農業・全産業は55年



(注) 国勢調査による。

10 林家と林研グループ

(1) 林家……大半を占める零細規模の林家

保有林5ha以下の林家が全体の83%を占め、零細な規模の林家が多い。また、山林の保有目的は、規模が小さい林家ほど財産保持的な意識が強い。

保有山林規模別林家数

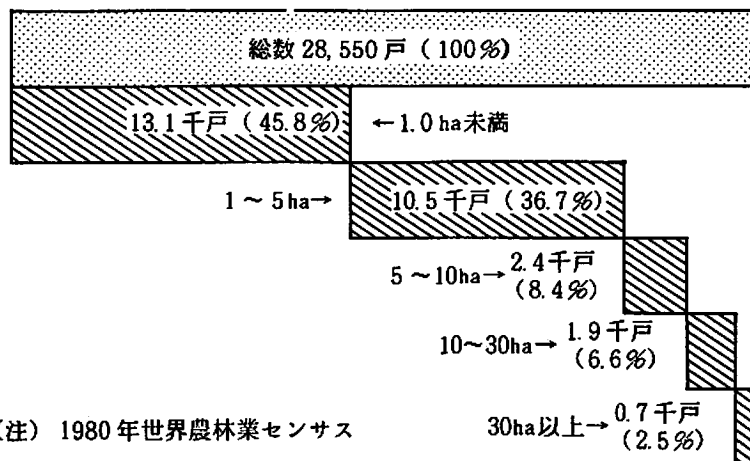

林家の意識

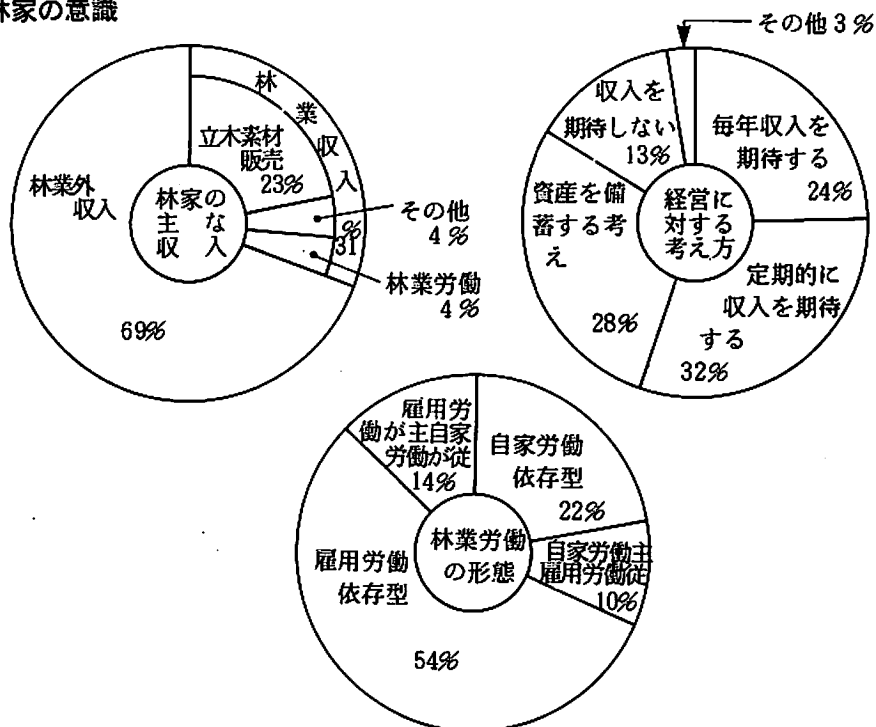

(注) 森林施業等意向調査 (和歌山県)

(2) 林業研究グループ……活躍する林研グループ

地域林業の中核的担い手である林研グループは現在44グループ(1,165人)あり、各方面で活躍している。

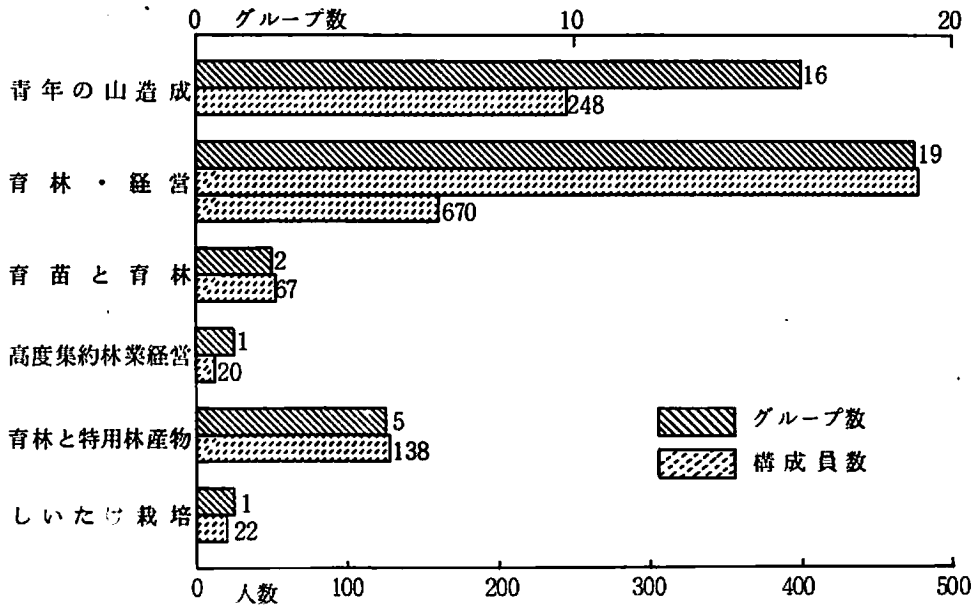
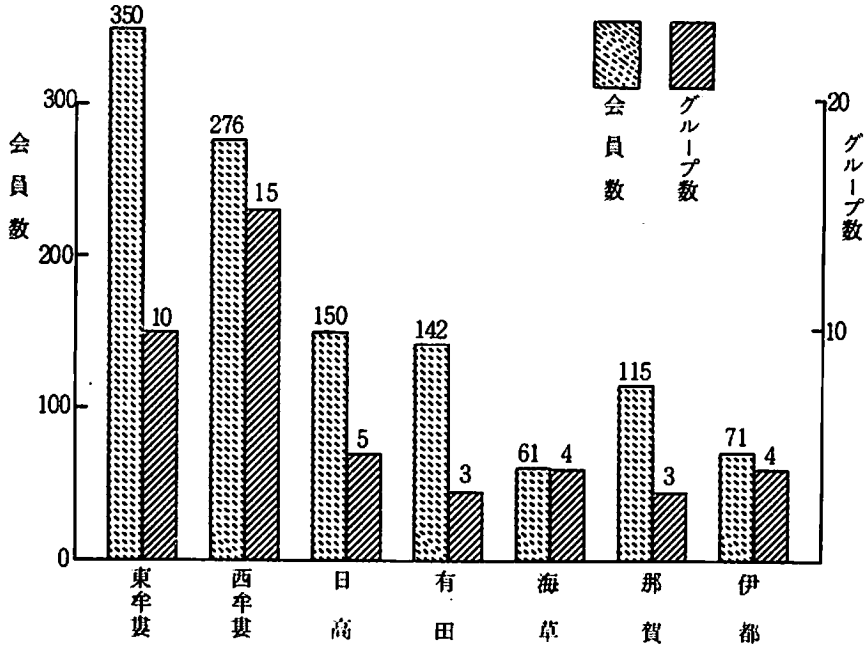

11 森林組合……望まれる森林組合の育成強化

森林組合数は44組合で、組合員総数は23,158人（1組合平均526人）、出資金総額は379,103千円（同8,615千円）となっている。また、作業班の有する組合は25組合で作業班数は1,001人である。

森林組合組織状況の推移

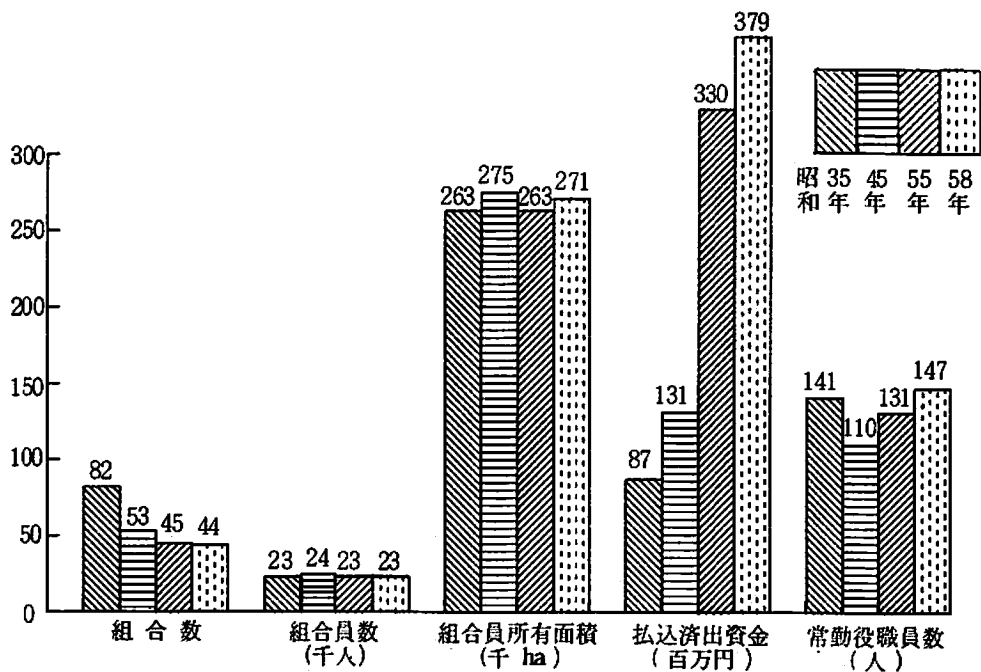

全県に対する森林組合の占める割合 (58年度)

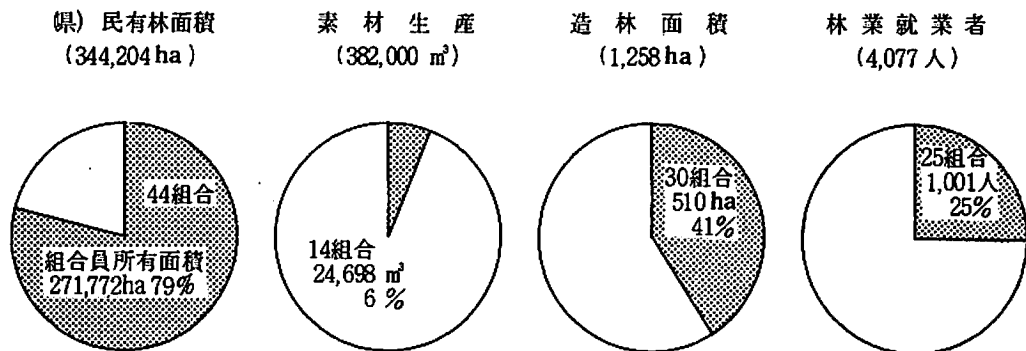

(注) 昭和58年度 林政課業務資料

12 県土の保全………県林業関係予算の3割を占める治山事業

林地の崩壊を防止・復旧する治山事業や保安林改良、生活環境保全林の整備など治山関連事業費は、林業関係一般会計予算の約3割を占めている。

治山事業の推移（事業費）

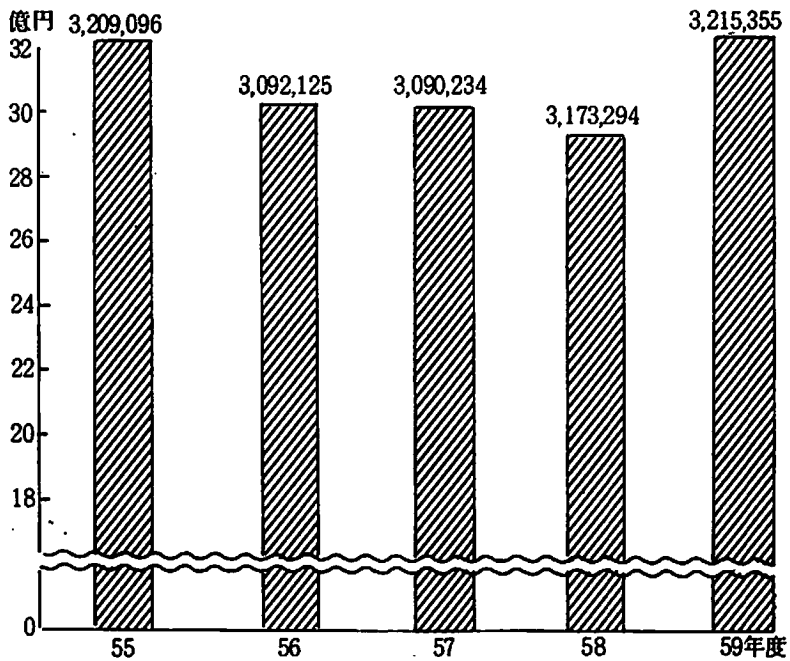

事業別内訳 (59年度)

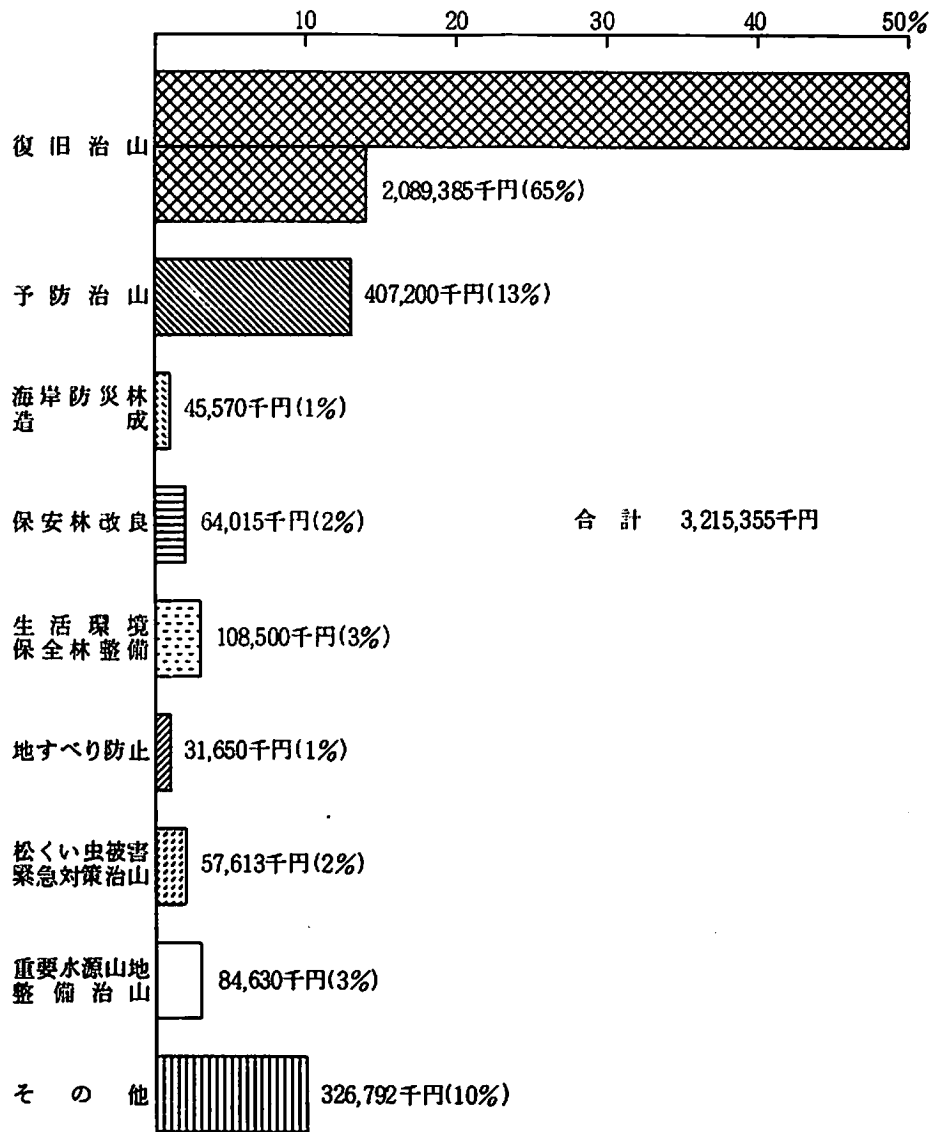

林地開発許可の実績（55～59年度5箇年間）

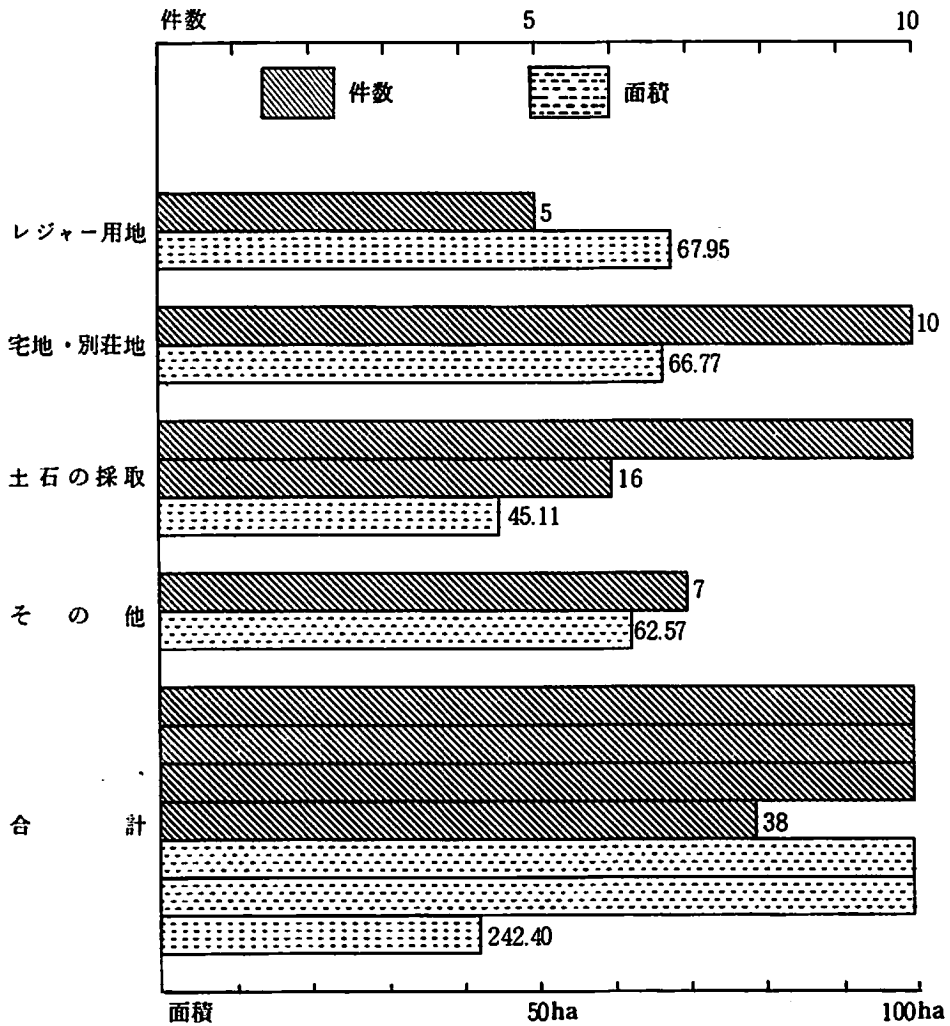

(注) 昭和59年度末 林業課業務資料（59年度分は見込み）

13 森林の機能……年額 5,621 億余円の公益的機能

森林は、木材生産のほか、県土の保全、水資源のかん養及び生活環境の保全・形成等多面的機能を有し、県民生活に大きく貢献している。この森林のもつ公益的機能を計量化すると年額 5,621 億円の効用を県民にもたらしていると評価している。

森林の公益機能の評価

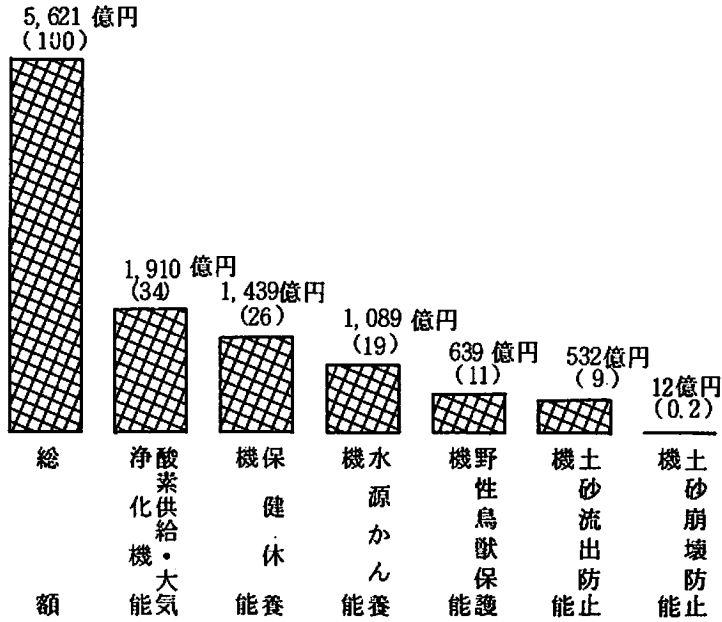

(注) 昭和 59 年 11 月 林政課業務資料

保安林の種類別面積 (民有林) 80,864 ha

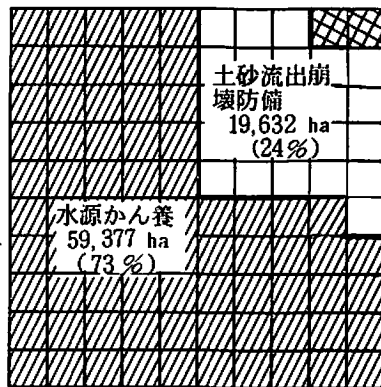

その他 1,855 ha

(2%)

注：保健 2,381 ha
風致 185 ha

保安林種の重複については
上位保安林へ計上している。

(注) 昭和 60 年 3 月末 (見込み) 林業課業務資料

14 森林保護

松くい虫による被害は、県下全域にまんえんしているため、被害立木駆除及び薬剤防除の徹底を図っている。

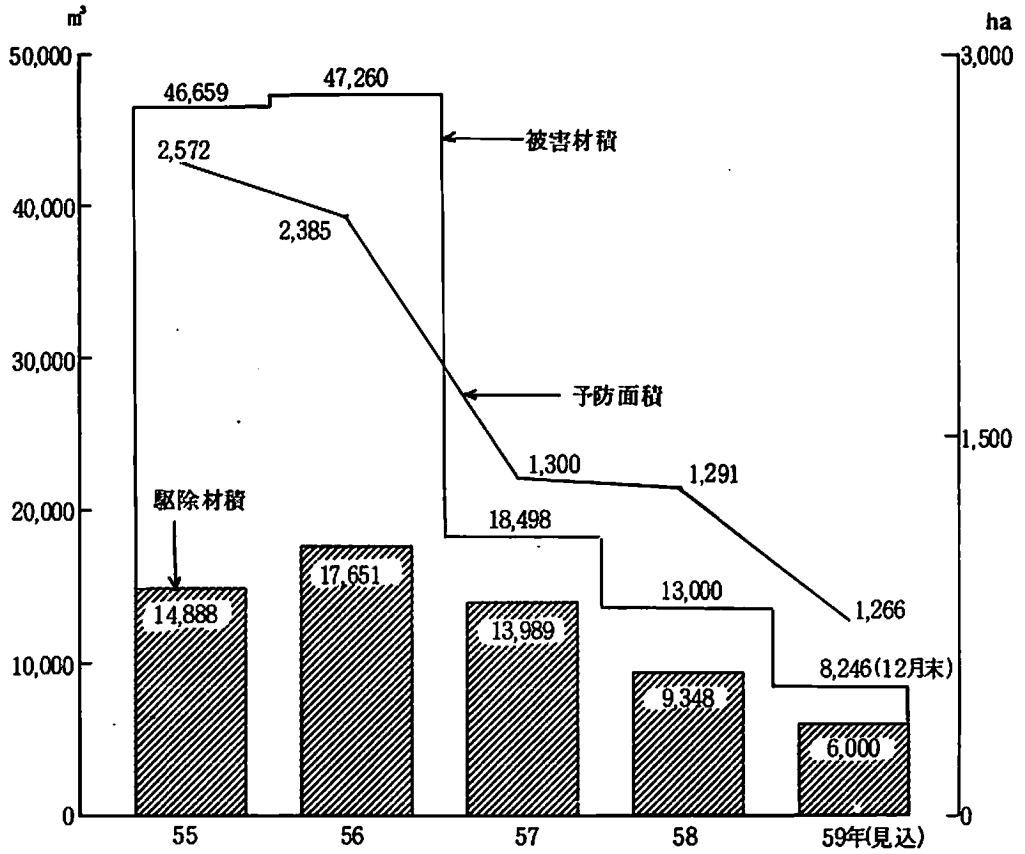

(注) 林業課業務資料

15 鳥獣の保護

森林レクリエーションの一つである狩猟は、58年度に7,939件の免状交付、6,308件の登録証交付を行っており、鳥獣捕獲数は、鳥類で45,375羽、獣類で11,806頭となっている。一方、適正な狩猟と鳥獣の保護管理を図るため、11,663haの休猟区と6,530haの銃弾禁止区域を設定するとともに21,982haの鳥獣保護区を設けている。

免状交付件数

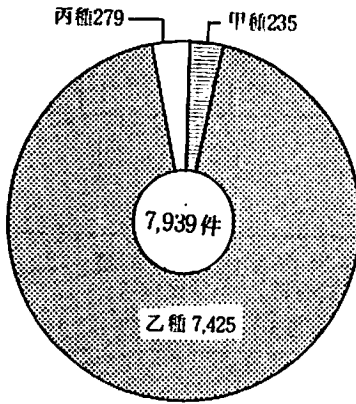

登録証交付件数

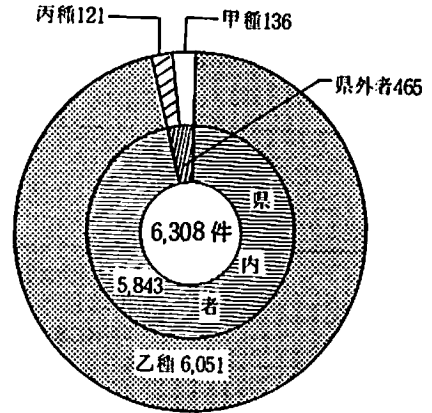

捕獲制限区域

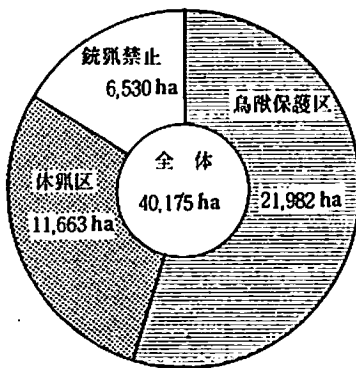

目的別鳥獣保護区設定状況

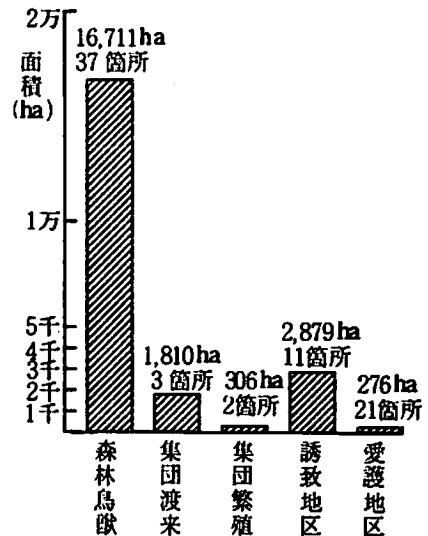

16 和歌山県林業の諸指標

区 分	土地面積 (55年10月1日)	森林面積 (56年度末)	林 野 率 (56年度末)	人工林率 (56年度末)	人工林面積 (民有林) (56年度末)
和 歌 山 県 ④	千ha 472	千ha 363	% 77	% 60	千ha 208
全 国 ⑤	37,753	25,279	68	43	7,499
対全国比 ($\frac{④}{⑤} \times 100$)	1.3	1.4	—	—	2.8
本 県 の 順 位	30	26	8	9	14

区 分	人工林蓄積 (民有林) (56年度末)	人工林ha当 蓄積(民有林) (56年度末)	林 道 密 度 (民有林) (58年度末)	造林面積 (民有林) (57年度)	素材生産量 (58年)
和 歌 山 県 ④	千m ³ 30,669	m ³ /ha 147	m/ha 3.13 (59.4 3.27)	ha 1,642	千m ³ 382
全 国 ⑤	887,547	118	3.62	102,222	31,990
対全国比 ($\frac{④}{⑤} \times 100$)	3.5	—	—	1.6	12
本 県 の 順 位	6	13	38	26	28

区 分	乾しいたけ 生産量 (58年)	白 炭 生産量 (58年)	くろちく 生産量 (58年)	谷わさび 生産量 (58年)	しゅろ皮 生産量 (58年)
和 歌 山 県 ④	t 128.6	t 2,366	千束 6.7	t 4.5	t 6.0
全 国 ⑤	12,024.6	6,394	42.7	1,230.7	6.0
対全国比 ($\frac{④}{⑤} \times 100$)	1.1	37.0	16.0	0.4	100
本 県 の 順 位	21	1	2	14	1

区 分	素材需要量 (58年)	外材輸入率 (58年)	林 家 数 (1980センサス)	林業専業 労働者数 (1980センサス)	生産林業 所 得 (58年)
	千 m^3	%	戸	人	百万円
和 歌 山 県 ㉔	1,527	77.2	28,550	3,144	12,351
全 国 ㉕	64,556	64.6	2,531,300	110,259	683,545
対全国比 $(\frac{㉔}{㉕} \times 100)$	2.4	-	1.1	2.9	1.8
本 県 の 順 位	12	高い 方から 11	40	11	21

(注) 1 1980年世界農林業センサス

2 昭和56年3月31日現在、林野庁「森林資源現況」

3 1984 林業統計要覧

4 昭和58年木材需給報告書

5 昭和58年特用林産物需給表

6 昭和58年生産林業所得統計報告書

17 森林資源並びに林産物生産等の見通し

(1) 和歌山県

(ア) 森林整備の目標（民有林）

区分		年度	現況（60年度）	目標（70年度）
人工林	面積（ha）		209,124	228,162
	材積（千m ³ ）		34,830	42,603
天然林	面積（ha）		130,293	104,596
	材積（千m ³ ）		13,947	12,397
その他	面積（ha）		4,148	2,780
計	面積（ha）		343,565	335,538
	材積（千m ³ ）		48,777	55,000
人工林率（%）			61	68

(注) 1 現況は県業務資料による。

2 昭和60年度までは国土利用計画和歌山県計画により、61～70年度までは林道開設に伴う森林面積の減少を見込んで算出したものである。

3 数値は地域森林計画対象森林である。

(イ) 造林及び伐採の見通し

単位：ha、千m³

区分	年度	55~60	61~65	66~70	計
再造林		7,600	10,000	13,700	31,300
拡大造林		8,400	7,900	6,900	23,200
天然更新		9,900	9,000	10,600	29,500
計		25,900	26,900	31,200	84,000
主伐		3,549	4,409	5,393	13,351
間伐		707	826	753	2,286
計		4,256	5,235	6,146	15,637

(ウ) 林産物生産の見通し

区 分 \ 年 度	現況 (58年度)	65年度	70年度
素 材 (千m)	382	626	788
生 しいたけ (t)	381	547	635
乾 しいたけ (t)	129	230	300
白 炭 (t)	2,366	2,300	2,300
さんしょ (t)	32	80	85
ひらたけ (t)	226	230	250

(注) 現況は県業務資料による。

(エ) 林道、治山整備の目標

区 分 \ 年 度	現況 (58年度)	65年度	70年度	
林 道 延 長 (km)	1,125	2,441	3,321	
林 道 密 度 (m/ha)	3.27	7.10	9.66	
作 業 道 延 長 (km)	242	215	250	
治 山 整 備	(ha)	46	390	420
	(千円)	2,997,270	3,822,000	4,430,000
保 安 林 整 備 (ha)	190,000	83,000	85,000	

(注) 1 現況は県業務資料による。

2 治山事業は単年計画 (59年度)

3 保安林整備面積の現況は60年3月末

(2) 全 国

(ア) 森林資源整備の目標

区 分		指向する 森林資源 の 状 態	現 状	目 標 と す る 森 林 資 源 の 状 態				
				61年度	71	81	91	101
面 積 (万 ha)	総 数	2,470	2,526 (2,528)	2,482	2,477	2,474	2,472	2,470
	人 工 林	(49) 1,239	(49) 944 (990)	(49) 1,114	(49) 1,219	(49) 1,235	(49) 1,237	(49) 1,239
	天 然 林	1,161	1,510 (1,400)	1,298	1,188	1,169	1,165	1,161
	除 地	70	72 (139)	70	70	70	70	70
蓄 積 (百 万 m ³)	総 数	3,308	2,186 (2,484)	2,558	2,927	3,204	3,308	3,308
	人 工 林	(84) 1,943	(47) 798 (1,054)	(65) 1,238	(85) 1,659	(103) 1,914	(114) 1,984	(122) 1,962
	天 然 林	1,364	1,387 (1,428)	1,319	1,267	1,289	1,323	1,345
	除 地	1	1 (1)	1	1	1	1	1
人 工 林 率(%)		52	38 (39)	46	51	51	51	52
ha当たり蓄積(m ³)		138	89 (98)	106	122	133	138	138
年間伐採量(百万m ³)		113	45 (39)	58	71	89	103	110

(注) (1) 現況は、51年4月1日現在の状態を示す(年間伐採量は51年度)。

下段()書は、56年3月31日現在(年間伐採量は56年度)。

(2) 目標とする森林資源の状態は、各年度の4月1日の状態を示す。

(3) 目標とする森林資源の状態の面積は、国土利用計画(全国計画)における昭和60年の森林の目標面積を基準とし、61年度以降について林道開設計画による森林面積の減少を見込んで算定したものである。

(4) 人工林欄の()は内数で、現状は人工林であるが、自然的条件、社会的要請等により特殊な施業を行うことにより針広混交林等一定の林型に誘導すべき森林である。

(5) 「森林資源に関する基本計画」並びに「重要な林産物の需要及び供給に関する長期の見通し」に加算(昭和55年5月)

イ) 林産物需給の見通し

(単位：百万㎡)

区 分		昭和51年 実 績	61年	71年	101年
需 要	製 材 用 材	57.4 (42.5)	62.6	65.4	
	パ ル プ 用 材	(5.4) 29.6 (20.0)	(7.0) 36.1	(7.5) 44.9	
	合板・繊維板・削片板用材	(2.2) 14.8 (20.0)	(3.0) 14.9	(3.3) 17.6	
	しいたけ原木・薪炭用材	2.9 (-)	3.6	4.1	
	そ の 他 用 材	1.7 (1.2)	1.2	1.2	
	計	(7.6) 104.4 (65.7)	(10.0) 118.4	(10.8) 133.2	
供 給	国 内 供 給 量	(7.6) 38.2 (32.0)	(10.0) 46.2	(10.8) 57.7	87.9
	輸 入 量	66.2 (33.7)	72.2	75.5	
	計	(7.6) 104.4 (65.7)	(10.0) 118.4	(10.8) 133.2	
輸 入 量 の 比 率 (%)		63.4 (51.3)	61.0	56.7	

(注) (1) () は工場残材で外数である。

(2) 「森林資源に関する基本計画」並びに「重要な林産物の需要及び供給に関する長期の見通し」(昭和55年5月)

(3) 実績の下段()内数値は、昭和58年実績である。(木材需給報告書)

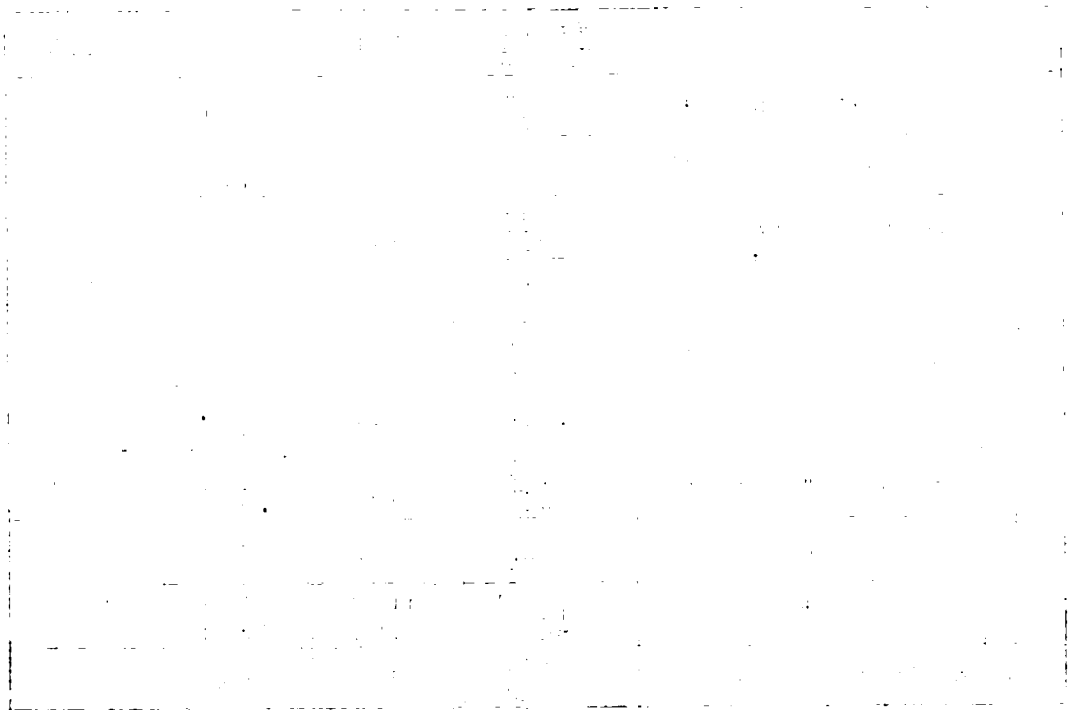

8

9

第2 山村編

蘇林山 2 卷

1 山村・過疎地域

(1) 山村・過疎地域……………県土の65%を占める山村・過疎地域
山村地域及び過疎地域の県内にしめる地位

種 別		全 県(A)	山村地域(B)	(B)/(A)%	過疎地域(C)	(C)/(A)%
人 口 (人)		1,087,012	83,229	7.7	74,240	6.8
面 積 (ha)	総 土 地 面 積	472,318	296,578	62.8	248,997	52.7
	林 野 面 積	362,968	272,693	75.1	230,349	63.5
	耕 地 面 積	35,259	5,313	15.1	3,478	9.9

(注) 55年国調、1980年農林業センサス、1975年山村カード
耕地面積は経営耕地面積

(2) 人口動態……………人口減少が著しい山村及び過疎地域
山村地域及び過疎地域と全県の人口

地 域 別	実 数 (人)					増 減 率 (%)				
	昭和35年	40	45	50	55	35~40	40~45	45~50	50~55	35~55
全 県	1,002,191	1,026,975	1,042,736	1,072,118	1,087,012	2.5	1.5	2.8	1.4	8.5
山村地域	132,401	113,136	97,019	89,068	83,229	△ 14.2	△ 14.2	△ 8.2	△ 6.6	△ 37.1
過疎地域	120,128	103,224	86,781	80,066	74,240	△ 14.1	△ 15.9	△ 7.7	△ 7.3	△ 38.2

(注) 1 国勢調査による。△は減少を示す。
2 55年度過疎地域人口には新過疎町の古座町を含む。

人口の増減（35年=100、全県と過疎地域）

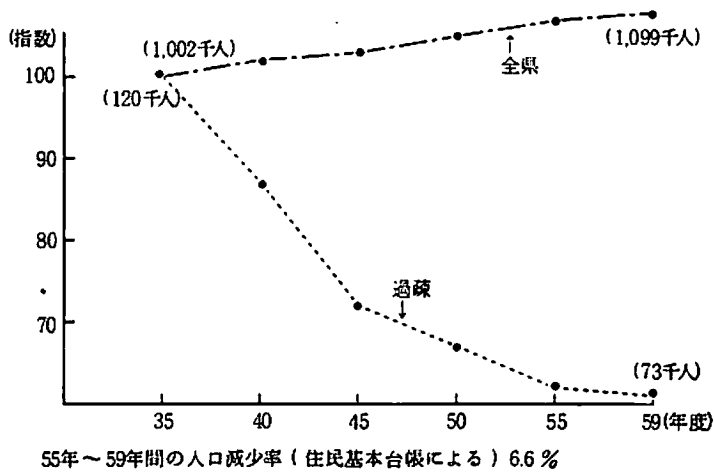

(3) 山村の年齢階層別人口の動き（振興山村）………老齢化する山村の年齢構成

(%, 人)

年齢階層別		昭和40年	45	50	55	40年を100とした推移			
						40	45	50	55
0 ～ 14才	実数	33,263	24,282	18,841	14,962	100	73	57	45
	構成比	29	25	21	18				
15 ～ 29才	実数	19,247	15,194	14,720	13,678	100	79	76	71
	構成比	17	16	17	17				
30 ～ 44才	実数	23,420	19,766	16,187	13,450	100	84	69	57
	構成比	21	20	18	16				
45 ～ 64才	実数	24,948	24,137	25,247	25,953	100	97	101	104
	構成比	22	25	28	31				
65才 以上	実数	12,258	13,035	14,073	15,186	100	106	115	124
	構成比	11	14	16	18				
計	実数	113,136	96,414	89,068	83,229	100	85	79	74
	構成比	100	100	100	100				

(4) 産業別就業人口……第1次産業が最も多い山村の就業構造

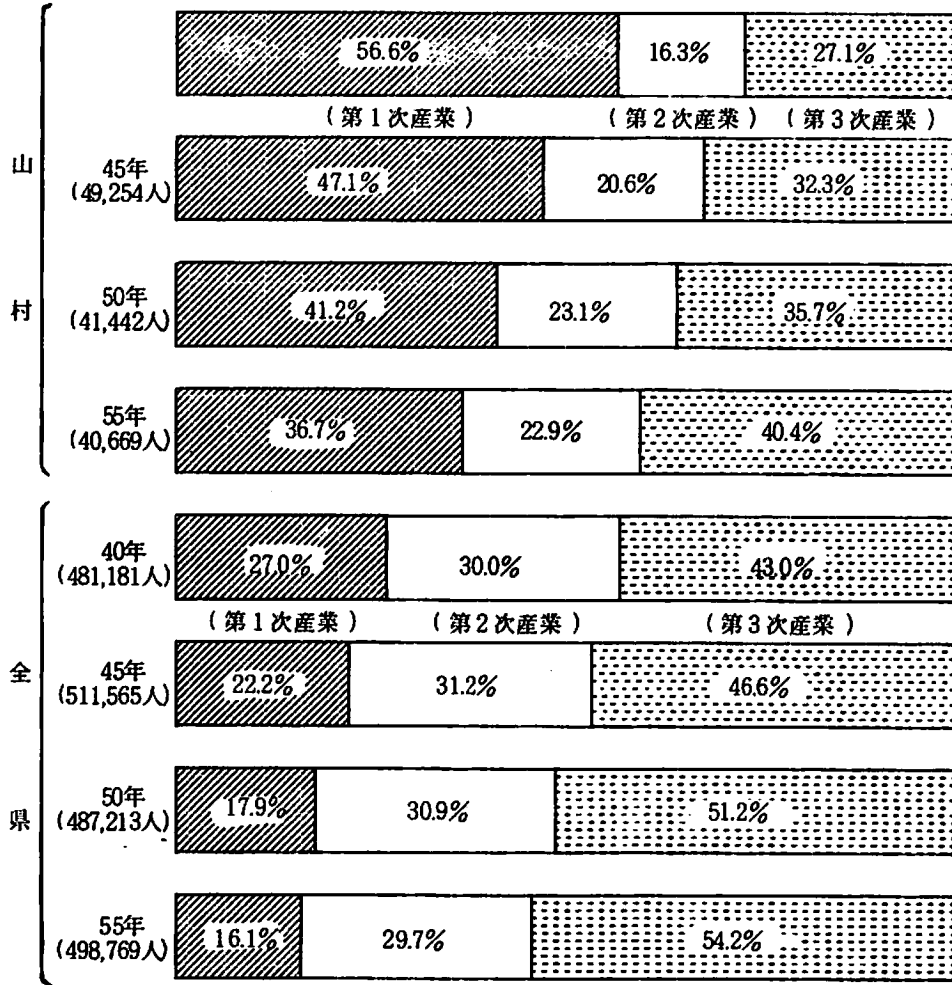

(注) 55年全県の実業人口は職種不明分を含まず。

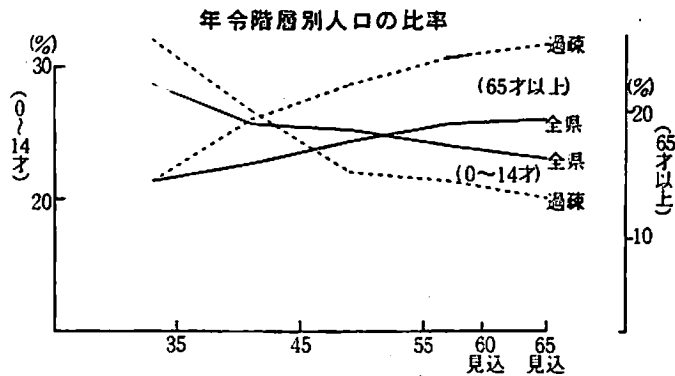

2 山村地域の産業

(1) 山村林業の地位

種別 \ 地域別	山村地区 A	全 県 B	A / B %
林 野 面 積 (ha)	272,823	362,968	75.2
森 林 蓄 積 (千㎡)	34,181	41,396	82.6
林業就業人口 (人)	3,236	4,077	79.4
林 家 戸 数 (戸)	9,748	28,550	34.1

(注) 1980年林家カード、55年国勢調査、1980年農林業センサスによる。

(2) 保有山林規模別林家数

保有規模 \ 地域別	林 家 数				山村地域 \ 全 県
	山村地域	構成比	全 県	構成比	全 県
0.1 ~ 1 ha未満	3,264 ^戸	33.5%	13,121 ^戸	46.0%	24.9%
1 ~ 5 未満	3,951	40.5	10,454	36.6	37.8
5 ~ 10 未満	1,179	12.1	2,409	8.4	48.9
10 ~ 20 未満	753	7.7	1,411	4.9	53.4
20 ~ 30 未満	255	2.6	457	1.6	55.8
30 ~ 50 未満	180	1.8	339	1.2	53.1
50 ~ 100 未満	105	1.1	197	0.7	53.3
100以上	61	0.6	162	0.6	37.7
計	9,748	100	28,550	100	

(注) 1980年農林業センサス、1980年山村カードによる。

(3) 人工林面積の推移

(上段：40年、下段：55年)

区 分		森 林 面 積	人 工 林 面 積	人 工 林 率
山 村 地 域	全 部 山 村 の 町 村	154,717	86,645	56
		154,626	104,620	68
	一 部 山 村 を 含 む 市 町 村	161,926	77,358	48
		159,885	94,948	59
	小 計	316,643	164,003	52
		314,511	199,568	63
そ の 他 の 地 域		50,554	19,913	39
		48,480	19,021	39
県 計		367,197	183,916	50
		362,991	218,589	60

(注) 1980年農林業センサスによる。

(4) 山村農業の生産性

区 分	過 疎 町 村		全 県	
	45	54	45	54
農業粗生産額 (百万円)	4,627	9,363	57,761	96,780
土地生産性 (千円)	75	192	119	219
労働生産性 (千円)	300	439	417	827
動力耕うん機 農用トラクター 所有 (台)	5,251	(55) 6,304	36,272	(55) 38,179

(注) 1. 生産農業所得統計、農林業センサスによる。

2. 土地生産性 = $\frac{\text{農業粗生産額}}{\text{耕地面積}}$

労働生産性 = $\frac{\text{生産農業所得}}{\text{農業専従者}}$

(過疎町村の労働生産性は16町村の単純平均)

(5) 製造品目別工場数

製造品目	工場数					
	51年	52年	53年	54年	55年	57年
衣類品等	64	59	64	66	67	62
木製品	29	26	10	8	11	10
電気関係	4	9	6	5	6	5
化学製品・加工品	4	8	10	11	6	31
その他	10	9	19	27	34	15
計	111	111	109	117	124	123

(6) 山村観光客の推移

(千人)

観光地	40年	45年	50年	55年	58年
高野山	1,130	1,055	1,196	1,241	1,213
龍神温泉	22	40	46	469	376
本宮温泉郷	99	148	193	258	295
全県	10,835	17,359	20,222	23,679	23,669

(注) 県観光課調べ

(7) 市町村別ふるさと産品名一覧

昭和57年地域指定

県事務所	市町村名	ふるさと産品名一覧表				(上段: 既存産品) (下段: 掘り起し産品)	
		柿	八 朔	山 椒			
海草	美里町 (吉野・長谷)	柿	八 朔	山 椒			
	野上町 (志賀野)	柿	梅				
伊都	高野町 (全)	みょうが	花木(野アキシ)	花き(菊)	椎 茸		
	花園村 (全)	木 工 品	薬 草	昆 虫			
有田	金屋町 (石垣・岩倉)	こんじゃく	ワ サ ビ				
	清水町 (八幡・安 諦・五岩倉)	田舎みそ	木工・民芸品				
日高	高冷地野菜 (ししとうがらし、トマト)	椎 茸	花き(菊)	スターチス			
	グリーンアスパラ	花木(しきみ)					
西牟婁	高冷地野菜(ししとう がらし、トマト、キュウリ)	山 椒					
	花き(カーネーション)	間伐材加工品	陶 器				
東牟婁	中津村 (全)	ホロホロ鳥	紅 八 朔	椎 茸	花木(しきみ)		
	美山村 (全)	椎 茸	梅	ヒラタケ			
西牟婁	印南町 (真妻)	高冷地野菜(ししとうがらし)	高野マキ	アメノウオ			
	南部川村 (高城・清川)	千 両	梅				
東牟婁	竜神村 (全)	花き(シャクヤク)	山菜・加工品				
	田辺市 (秋津川・長野)	梅	備 長 炭	ヒラタケ			
西牟婁	中辺路町 (全)	千 両	花木(さかき)	柚 子	木 工 品		
	日置川町 (三舞・川添)	椎 茸	花木(さかき)	柚 子	木 工 品		
東牟婁	大塔村 (全)	自 然 薯					
	新宮市 (高 田)	梅	ス モ モ	み か ん			
西牟婁	中辺路町 (全)	柿					
	日置川町 (三舞・川添)	花き(-)	椎 茸	花木(さかきしきみ)	梅		
東牟婁	大塔村 (全)	山 椒	ブロイラー				
	新宮市 (高 田)	花き(宿根カスミ草、 菊、エンゼル)	緑 茶				
西牟婁	大塔村 (全)	山 菜 加 工 品	水産・加工品				
	新宮市 (高 田)	高冷地野菜(ししとう がらし、夏みょうが)	椎 茸				
東牟婁	那智勝浦町 (太田・色川)	ヒラタケ	山 椒				
	古座川町 (全)	椎 茸					
西牟婁	新宮市 (高 田)	山 菜 加 工 品	薬草・薬木				
	那智勝浦町 (太田・色川)	緑 茶	イチゴ	花木(しきみ)			
東牟婁	古座川町 (全)	花き(-)	柚 子	花木(しきみ)			
	古座川町 (全)	ワ サ ビ					

昭和58年地域指定

県事務所	市町村名	ふるさと産品名一覧表 (上段: 既存産品) 下段: 掘り起し産品)			
那賀	桃山町 (細野)	花木(切物)			
		グリーンアスパラ	シントウガラシ	コンニャク	
	粉河町 (納湖)	柿	高冷地野菜(エンドウ、胡瓜、いんげん)		
高冷地野菜(トマト、ホウレンソウ)					
伊都	かつらぎ町 (四郷・天野)	乾し柿	ホロホロ鳥	菊	
	橋本市 (恋野)	柿	シャクヤク		
九度山町 (河根)	花木(こうやまき、しきみ)	椎茸			
	薬草				
有田	広川町 (津木)	シキミ	千両	たけのこ	椎茸
日高	川辺町 (早蘇生)	ヒラタケ	千両	花き(菊他)	
		グリーンアスパラ	梅	農産加工品	
西牟婁	白浜町 (北東富田)	花き(一)	レタス	早生温州みかん	
		民芸品			
	すさみ町 (周参見・佐本 大都河・三舞)	花き(菊・ストック他)	山菜・加工品	梅	
		グリーンアスパラ	高麗キジ		
東牟婁	古座町 (田原)	ボンカン	花き(一)	花村(シキ・サカキ)	苗村(スキ・ヒノキ)
		乾燥ヒジキ	みそ	柚子	
	熊野川町 (全町)	コンニャク	茶		
		シキミ	柚子	みそ	木工品
	本宮町 (請三川里)	緑茶	椎茸	イチゴ	花き
		花木(黒芽ヤナギ他)			
	北山村 (全村)	シキミ	ジャバラ		
		民芸品			

3 生活環境……………整備が急がれる生活環境

(1) 過疎町村の施設整備状況

区 分		45 年	59 年
道 路	道路（国・県・町村・農林道）	4,636 km	5,544 km
	道路密度	19.3 ^m /ha	22.3 ^m /ha
	舗 装	—————	45.3 % (63.8%全県)
山村開発センター コミュニティセンター等の整備		2 箇所	16 箇所
無医地区数		(46年) 41 地区	(56年) 43 地区
学 校 統 合	小学校（分校も含む）	140 校	105 校
	中学校	60 校	43 校
山村集落 550 集落 に対して	テレビ共聴施設整備集落	—————	(55年) 84 %
	へき地集会所のある集落	—————	(55年) 77 %
	飲料水施設のある集落	—————	(55年) 45 %

(注) 県山村対策課調べ

(2) 農業集落における生活環境の状況

地域	区分	農業集落数	農家戸数	市町村道			一般生活道			医療施設まで10km以上の集落数	水道		し尿を自家処理している集落数	ごみ(可燃物)を自家処理している集落数	家庭雑排水を河川・農業用排水路に処理している集落数	集落・市町村管理の集落数	集会施設のある集落数
				通っていない集落数	幅員3.5m以上の道路	延長割合5割以下集落数	舗装率5割以下集落数	通っていない集落数	幅員2.0m以上の道路		延長割合5割以下集落数	舗装率5割以下集落数					
実数	全 県	(1,600) 1,534	57,769	50	1,158	267	130	1,166	721	207	490	598	467	353	1,064	1,215	
	山村地域	492	11,982	42	390	171	47	427	361	136	310	340	331	236	324	381	
比率%	全 県	—	—	3.3	75.5	17.4	8.5	76.0	47.0	13.5	31.9	39.0	30.4	23.0	69.4	79.2	
	山村地域	—	—	8.5	79.3	34.8	9.6	86.8	73.4	27.6	63.0	69.1	67.3	48.0	65.9	77.4	

(注) (1)1980年農林業センサスによる。

(2)農業集落数は、和歌山市、海南市の市街化区域内集落を除く数字で、以下の数字もそれに対応する数字である。

() 農業集落数は、全集落数字。

(3) 過疎地域Uターン者数 (昭和50～57年度8箇年)

	50	51	52	53	54	55	56	57	計
美里町	25	30	23	30	30	19	29	35	221
高野町	30	21	43	33	32	11	14	23	207
花崗村	13	9	15	11	6	3	4	1	62
清水町	35	20	29	26	12	25	46	28	221
中津村	36	41	37	22	31	19	24	17	227
美山村	5	5	9	17	14	16	15	20	101
龍神村	28	30	27	42	29	49	62	62	329
中辺路町	9	18	18	27	33	24	19	25	173
大塔村	36	23	17	27	46	29	19	33	230
日置川町	18	24	31	22	40	38	28	47	248
すさみ町	32	30	27	40	31	33	27	37	257
古座町	40	54	39	65	51	49	30	40	368
古座川町	20	26	24	30	38	53	56	83	330
熊野川町	13	16	15	12	19	30	19	12	136
本宮町	66	54	45	60	73	27	37	29	391
北山町	1	1	4	2	2	4	3	4	21
計	407	402	403	466	487	429	432	496	3,522

(注) 山村対策課調べ

付表・付図

1 森林資源現況表

昭和60年度

区分	事項 市町村名	区域面積	林野率	林野		国有林		合計	
				面積	材積	面積	材積	面積	材積
県計	56	472,241	77	364,176	42,655,776	19,370	1,855,289	344,806	40,800,487
	57	472,318	77	363,092	43,873,021	18,626	1,873,318	344,466	41,999,703
	58	472,318	77	363,451	45,705,680	19,080	2,010,410	344,371	43,695,270
	59	472,322	77	363,442	48,677,446	19,287	2,114,870	344,155	46,389,576
	60	472,346	77	363,558	50,952,403	19,354	2,144,978	344,204	48,807,425
海草	和歌山市	20,568	33	6,717	769,830	468	20,761	6,249	749,069
	海南市	6,176	46	2,837	312,667	-	-	2,837	312,667
	野上町	3,894	62	2,408	222,813	-	-	2,408	222,813
	美里町	9,087	80	7,306	774,034	-	-	7,306	774,034
	下津町	3,963	20	798	84,340	-	-	798	84,340
	計	43,688	46	20,066	2,163,684	468	20,761	19,598	2,142,923
那賀	岩出町	4,281	36	1,529	125,902	296	9,311	1,233	116,591
	打田町	4,560	52	2,390	227,472	217	9,582	2,173	217,890
	粉河町	7,785	55	4,305	478,932	-	-	4,305	478,932
	那賀町	2,983	38	1,124	106,188	-	-	1,124	106,188
	貴志川町	2,228	20	452	54,212	-	-	452	54,212
	桃山町	4,870	53	2,562	268,723	-	-	2,562	268,723
	計	26,707	46	12,362	1,261,429	513	18,893	11,849	1,242,536
伊都	橋本市	10,786	65	6,974	865,184	-	-	6,974	865,184
	高野口町	2,008	48	969	122,801	-	-	969	122,801
	かつらぎ町	10,414	52	5,427	611,338	-	-	5,427	611,338
	九度山町	4,630	68	3,169	384,656	-	-	3,169	384,656
	高野町	13,601	95	12,957	1,812,206	2,193	371,081	10,764	1,441,125
	花園村	4,824	92	4,436	531,523	-	-	4,436	531,523
	計	46,263	73	33,932	4,327,708	2,193	371,081	31,739	3,956,627
	(紀の川計)	116,658	57	66,360	7,752,821	3,174	410,735	63,186	7,342,086
有田	有田市	3,653	18	664	79,608	-	-	664	79,608
	湯浅町	2,069	39	810	92,774	-	-	810	92,774
	広川町	6,544	74	4,827	507,122	-	-	4,827	507,122
	吉備町	3,643	29	1,046	117,573	-	-	1,046	117,573
	金屋町	11,897	68	8,141	965,828	-	-	8,141	965,828
	計	47,359	70	33,107	4,933,941	1,576	240,346	31,531	4,693,595

民		有 林								人口 58年10月1日 現在
計画対象外 森 林		地 域 森 林 計 画 対 象 森 林								
面積	材積	計		人 工 林		天 然 林		その他	人工 林率	
		面積	材積	面積	材積	面積	材積			
640	30,486	344,166	40,770,001	206,624	27,866,900	132,365	12,903,101	5,177	60.0	1089,852
679	32,583	343,787	41,967,120	207,760	28,785,300	131,396	13,181,820	4,631	60.4	
639	30,079	343,732	43,665,191	208,485	30,252,639	130,556	13,412,552	4,691	60.7	
639	30,128	343,516	46,359,448	208,876	32,522,348	130,245	13,837,100	4,395	60.8	
639	30,128	343,565	48,777,297	209,124	34,830,616	130,293	13,946,681	4,148	60.9	
10	960	6,239	748,109	806	94,008	5,322	654,101	111	13	402,664
5	530	2,832	312,137	710	82,831	2,050	229,306	72	25	51,275
1	42	2,407	222,771	973	93,299	1,249	129,472	185	40	9,920
-	-	7,306	774,034	5,445	627,397	1,443	146,637	418	75	5,358
29	1,355	769	82,985	70	10,880	650	72,105	49	9	16,952
45	2,887	19,553	2,140,036	8,004	908,415	10,714	1,231,621	835	41	486,169
-	-	1,233	116,591	160	18,296	1,062	98,295	11	13	26,757
1	37	2,172	217,853	914	108,773	1,247	109,080	11	42	13,373
21	1,596	4,284	477,336	2,798	318,432	1,395	158,904	91	65	16,776
13	1,110	1,111	105,078	685	64,580	408	40,498	18	62	9,846
1	29	451	54,183	46	6,867	398	47,316	7	10	14,554
7	346	2,555	268,377	1,493	165,159	1,011	103,218	51	58	9,185
43	3,118	11,806	1,239,418	6,096	682,107	5,521	557,311	189	52	90,491
179	2,528	6,795	862,656	4,359	558,482	2,350	304,174	86	64	39,439
3	216	966	122,585	522	72,813	411	49,772	33	54	16,512
27	760	5,400	610,578	3,730	442,517	1,524	168,061	146	69	23,528
7	240	3,162	384,416	2,078	263,814	1,043	120,602	41	66	7,487
-	-	10,764	1,441,125	8,523	1,139,584	2,194	301,541	47	79	7,008
-	-	4,436	531,523	3,737	458,105	584	73,418	115	84	734
216	3,744	31,523	3,952,883	22,949	2,935,315	8,106	1,017,568	468	73	94,708
304	9,749	62,882	7,332,337	37,049	4,525,837	24,341	2,806,500	1,492	59	671,368
6	760	658	78,848	3	910	648	77,938	7	0	35,709
2	218	808	92,556	164	25,199	640	67,357	4	20	17,021
-	-	4,827	507,122	2,287	257,996	2,464	249,126	76	47	9,150
1	54	1,045	117,519	221	33,985	814	83,534	10	21	13,259
-	-	8,141	965,828	4,109	522,671	3,937	443,157	95	50	10,935
-	-	16,043	2,930,690	13,487	2,691,500	2,035	239,190	521	84	6,321
9	1,032	31,522	4,692,563	20,271	3,532,261	10,538	1,160,302	713	64	92,395

区分	事項 市町村名	区域面積	林野率	林 野		国 有 林		合 計	
				面積	材積	面積	材積	面積	材積
日	御坊市	4,377	38	1,666	116,862	-	-	1,666	116,862
	由良町	3,065	56	1,731	163,975	-	-	1,731	163,975
	日高町	4,642	66	3,080	266,441	96	2,385	2,984	264,056
	美浜町	1,281	47	605	66,679	-	-	605	66,679
	川辺町	7,612	70	5,338	491,820	-	-	5,338	491,820
	中津村	8,706	91	7,879	823,766	19	1,142	7,860	822,624
	美山村	16,855	94	15,906	1,674,482	1,233	135,025	14,673	1,539,457
	印南町	11,337	72	8,161	800,318	477	75,755	7,684	724,563
	南部町	2,634	48	1,266	105,608	-	-	1,266	105,608
	南部川村	9,492	74	7,044	669,271	70	3,240	6,974	666,031
	龍神村	25,458	95	24,102	3,396,341	1,480	183,876	22,622	3,212,465
	計	95,459	80	76,778	8,575,563	3,375	401,423	73,403	8,174,140
西	田辺市	13,728	57	7,844	813,320	-	-	7,844	813,320
	白浜町	6,553	67	4,372	499,158	64	1,169	4,308	497,989
	上富田町	5,528	70	3,883	446,555	57	4,066	3,826	442,489
	中辺路町	21,316	92	19,877	2,437,401	1,599	168,834	18,278	2,268,567
	(富田川計)	47,125	76	35,976	4,196,434	1,720	174,069	34,256	4,022,365
	大塔村	21,837	97	21,078	4,627,828	1,334	87,301	19,744	4,540,527
	日置川町	13,612	88	12,028	2,732,552	5	400	12,023	2,732,152
	すさみ町	17,363	94	16,279	3,203,100	1,179	121,330	15,100	3,081,770
	串本町	9,140	80	7,272	1,133,141	-	-	7,272	1,133,141
	(日置川計)	61,952	91	56,657	11,696,621	2,518	209,031	54,139	11,487,590
	計	109,077	85	92,633	15,893,055	4,238	383,100	88,395	15,509,955
	東	新宮市	8,002	82	6,559	1,031,347	899	125,640	5,660
熊野川町		17,655	94	16,621	2,031,410	979	50,033	15,642	1,981,377
本宮町		20,439	92	18,897	2,448,652	3,520	364,084	15,377	2,084,568
北山村		4,729	97	4,592	622,921	411	23,912	4,181	599,009
(熊野川計)		50,825	92	46,669	6,134,330	5,809	563,669	40,860	5,570,661
那智勝浦町		18,424	86	15,867	2,418,633	248	40,450	15,619	2,378,183
太地町		581	60	351	49,497	-	-	351	49,497
古座町		4,587	82	3,753	433,448	-	-	3,753	433,448
古座川町		29,376	95	28,040	4,761,115	934	105,255	27,106	4,655,860
(古座川計)		52,968	91	48,011	7,662,693	1,182	145,705	46,829	7,516,988
計		103,793	91	94,680	13,797,023	6,991	709,374	87,689	13,087,649

民		有 林								人 口 58年10 月1日 現 在
計画対象外 森 林		地 域 森 林 計 画 対 象 森 林								
面積	材積	計		人 工 林		天 然 林		その他	人工 林率	
		面積	材積	面積	材積	面積	材積			
10	676	1,656	116,186	58	9,179	1,583	107,007	15	4	30,285
18	746	1,713	163,229	240	28,540	1,444	134,689	29	14	9,538
-	-	2,984	264,056	467	51,355	2,384	212,701	133	16	6,839
-	-	605	66,679	87	16,864	510	49,815	8	14	8,900
8	332	5,330	491,488	1,886	205,235	3,387	286,253	57	35	6,638
5	207	7,855	822,417	5,335	645,371	2,484	177,046	36	68	2,666
-	-	14,673	1,539,457	8,284	961,942	6,290	577,515	99	56	2,594
5	203	7,679	724,360	3,122	341,770	4,539	382,590	18	41	10,723
4	166	1,262	105,442	203	21,822	1,041	83,620	18	16	8,704
2	83	6,972	665,948	3,600	409,895	3,302	256,053	70	52	6,608
-	-	22,622	3,212,465	15,641	2,519,630	6,531	692,835	450	69	5,157
52	2,413	73,351	8,171,727	38,923	5,211,603	33,495	2,960,124	933	53	98,652
117	7,137	7,727	806,183	2,705	294,718	4,841	511,465	181	35	70,323
133	8,166	4,175	489,823	1,747	222,737	2,376	267,086	52	42	19,446
4	291	3,822	442,198	2,779	332,178	1,004	110,020	39	73	12,381
20	1,340	18,258	2,267,227	14,173	1,831,784	3,993	435,443	92	78	4,378
274	16,934	33,982	4,005,431	21,404	2,681,417	12,214	1,324,014	364	63	106,528
-	-	19,744	4,540,527	14,333	3,799,270	5,323	741,257	88	73	3,270
-	-	12,023	2,732,152	8,105	2,280,223	3,899	451,929	19	68	6,088
-	-	15,100	3,081,770	10,429	2,596,692	4,619	485,078	52	69	7,005
-	-	7,272	1,133,141	3,715	777,689	3,532	355,452	25	51	18,550
-	-	54,139	11,487,590	36,582	9,453,874	17,373	2,033,716	184	68	34,913
274	16,934	88,121	15,493,021	57,986	12,135,291	29,587	3,357,730	548	66	141,441
-	-	5,660	905,707	4,607	787,732	1,000	117,975	53	81	39,278
-	-	15,642	1,981,377	9,488	1,425,518	6,037	555,859	117	61	2,341
-	-	15,377	2,084,568	10,704	1,566,598	4,548	517,970	125	70	4,725
-	-	4,181	599,009	2,914	454,686	1,178	144,323	89	70	704
-	-	40,860	5,570,661	27,713	4,234,534	12,763	1,336,127	384	68	47,048
-	-	15,619	2,378,183	8,873	1,680,285	6,706	697,898	40	57	22,723
-	-	351	49,497	132	29,372	214	20,125	5	38	4,432
-	-	3,753	433,448	1,434	230,477	2,316	202,971	3	38	7,138
-	-	27,106	4,655,860	16,743	3,250,956	10,333	1,404,904	30	62	4,655
-	-	46,829	7,516,988	27,182	5,191,090	19,569	2,325,898	78	58	38,948
-	-	87,689	13,087,649	54,895	9,425,624	32,332	3,662,025	462	63	85,996

2 樹種別面積

昭和60年度

単位 面積：ha

区分	市町村名	人工林					天然林				針葉樹計	広葉樹計
		スギ	ヒノキ	マツ	広葉樹	計	マツ	その他針葉樹	その他広葉樹	計		
県	計	91,373	109,444	7,307	1,000	209,124	11,227	1,233	117,833	130,293	234,930	118,833
海草	和歌山市	87	47	589	83	806	2,248	-	3,074	5,322	2,971	3,157
	海南市	248	368	27	67	710	415	-	1,635	2,050	1,058	1,702
	野上町	464	491	11	7	973	141	-	1,108	1,249	1,107	1,115
	美里町	3,355	2,036	42	12	5,445	58	-	1,385	1,443	5,491	1,397
	下津町	28	27	14	1	70	2	-	648	650	71	649
	計	4,182	2,969	683	170	8,004	2,864	-	7,850	10,714	10,698	8,020
那賀	岩出町	69	50	32	9	160	348	-	714	1,062	499	723
	打田町	349	357	196	12	914	401	-	846	1,247	1,303	858
	粉河町	1,127	1,436	196	39	2,798	606	-	789	1,395	3,365	828
	那賀町	319	340	24	2	685	115	-	293	408	798	295
	貴志川町	3	4	34	5	46	306	-	92	398	347	97
	桃山町	644	743	77	29	1,493	449	-	562	1,011	1,913	591
	計	2,511	2,930	559	96	6,096	2,225	-	3,296	5,521	8,225	3,392
伊都	橋本市	1,765	1,848	528	218	4,359	1,061	-	1,289	2,350	5,202	1,507
	高野口町	153	166	87	116	522	91	-	320	411	497	436
	かつらぎ町	1,835	1,742	122	31	3,730	212	-	1,312	1,524	3,911	1,343
	九度山町	914	954	171	39	2,078	195	0	848	1,043	2,234	887
	高野町	3,658	4,486	375	4	8,523	821	115	1,258	2,194	9,455	1,262
	花園村	2,806	759	161	11	3,737	6	-	578	584	3,732	589
	計	11,131	9,955	1,444	419	22,949	2,386	115	5,605	8,106	25,031	6,024
	(紀の川計)	17,824	15,854	2,686	685	37,049	7,475	115	16,751	24,341	43,954	17,436
有田	有田市	2	0	-	1	3	79	-	569	648	81	570
	湯浅町	45	118	1	-	164	45	-	595	640	209	595
	広川町	485	1,765	36	1	2,287	25	1	2,438	2,464	2,312	2,439
	吉備町	64	96	61	-	221	14	0	800	814	235	800
	金屋町	1,358	2,648	92	11	4,109	194	2	3,741	3,937	4,294	3,752
	清水町	9,086	4,273	127	1	13,487	110	29	1,896	2,035	13,625	1,897
	計	11,040	8,900	317	14	20,271	467	32	10,039	10,538	20,756	10,053
日高	御坊市	9	26	18	5	58	239	-	1,344	1,583	292	1,349
	由良町	51	186	-	3	240	56	-	1,388	1,444	293	1,391
	日高町	100	187	147	33	467	168	-	2,216	2,384	602	2,249
	美浜町	-	-	87	0	87	98	-	412	510	185	412
	川辺町	471	1,275	78	62	1,886	164	-	3,223	3,387	1,988	3,285

区分	市町村名	人 工 林					天 然 林				針葉樹計	広葉樹計
		スギ	ヒノキ	マツ	広葉樹	計	マツ	その他針葉樹	その他広葉樹	計		
高	中津村	2,036	2,918	358	23	5,335	47	2	2,435	2,484	5,361	2,458
	美山村	5,147	2,973	153	11	8,284	48	179	6,063	6,290	8,500	6,074
	印南町	860	2,252	8	2	3,122	312	0	4,227	4,539	3,432	4,229
	南部町	59	132	12	0	203	15	-	1,026	1,041	218	1,026
	南部川村	1,001	2,554	40	5	3,600	24	1	3,277	3,302	3,620	3,282
	龍神村	9,464	5,905	233	39	15,641	396	356	5,779	6,631	16,354	5,818
	計	19,198	18,408	1,134	183	38,923	1,567	538	31,390	33,495	40,845	31,573
西	田辺市	592	1,905	203	5	2,705	528	-	4,313	4,841	3,228	4,318
	白浜町	344	1,194	187	22	1,747	369	-	2,007	2,376	2,094	2,029
	上富田町	593	2,000	184	2	2,779	102	-	901	1,004	2,880	903
	中辺路町	4,862	8,923	374	14	14,173	110	49	3,834	3,993	14,318	3,848
	(富田川計)	6,391	14,022	948	43	21,404	1,109	50	11,055	12,214	22,520	11,098
	大塔村	5,455	8,712	142	24	14,333	47	61	5,215	5,323	14,417	5,239
	日置川町	2,014	5,737	339	15	8,105	99	33	3,767	3,899	8,222	3,782
	すさみ町	2,306	7,816	303	3	10,429	43	0	4,576	4,619	10,463	4,579
	串本町	1,034	2,570	101	10	3,715	46	7	3,479	3,532	3,758	3,489
	(日置川計)	10,810	24,835	885	52	36,582	235	101	17,037	17,373	36,866	17,089
	計	17,201	38,857	1,833	95	57,986	1,344	151	28,092	29,587	73,732	28,187
東	新宮市	2,754	1,654	199	0	4,607	24	1	975	1,000	4,632	975
	熊野川町	5,598	3,779	110	1	9,488	80	363	5,594	6,037	9,930	5,595
	本宮町	4,139	6,363	200	2	10,704	38	3	4,507	4,548	10,743	4,509
	北山村	1,620	1,280	11	3	2,914	45	1	1,132	1,178	2,957	1,135
	(熊野川計)	14,111	13,076	520	6	27,713	187	368	12,208	12,763	28,262	12,214
	那智勝浦町	4,163	4,473	221	16	8,873	7	28	6,671	6,706	8,892	6,687
	太地町	66	66	-	-	132	7	-	207	214	139	207
	古座町	485	934	14	1	1,434	1	0	2,315	2,316	1,434	2,316
	古座川町	7,285	8,876	582	0	16,743	172	1	10,160	10,333	16,916	10,160
	(古座川計)	11,999	14,349	817	17	27,182	187	29	19,353	19,569	27,381	19,370
計	26,110	27,425	1,337	23	54,895	374	397	31,561	32,332	55,643	31,584	

3 山村地域（振興山村）現況一覽表

市町村名	地域名	総面積 A (ha)	林野面積 B (ha)	林野率 B/A	総人口 C (人)	人口密度 C/A	指定年度
田辺市	秋津川	2,523	2,275	90	1,041	0.41	44
	長野	2,204	1,738	79	1,316	0.60	44
新宮市	高田	5,610	5,222	93	606	0.11	46
美里町	真国	1,331	1,105	83	596	0.45	43
	細野	646	631	98	182	0.28	43
	国吉	1,587	1,315	83	647	0.41	43
	長谷毛原	2,839	2,496	88	1,119	0.39	43
野上町	志賀野	870	551	63	706	0.81	45
桃山町	細野	941	874	93	245	0.26	46
粉河町	柄淵	3,061	2,631	86	1,258	0.41	46
高野町	高野	10,220	9,867	97	5,843	0.57	44
	高富	3,381	3,096	92	1,393	0.41	44
花園村	花園	4,824	4,457	92	801	0.17	41
金屋町	石垣	4,167	3,404	82	2,077	0.50	42
	岩倉	1,592	1,250	79	832	0.52	42
清水町	八幡	11,076	9,714	88	3,601	0.33	43
	安諦	2,737	2,477	91	835	0.31	43
	五	3,317	3,253	98	543	0.16	43
	岩倉	1,139	995	87	682	0.60	43
川辺町	早鮮	1,950	1,616	83	1,077	0.55	47
	丹生	3,743	1,815	75	2,729	0.73	47
中津村	船着	4,800	4,286	89	1,631	0.34	41
	川中	3,906	3,580	92	1,098	0.28	41
美山村	川上	7,912	7,611	96	2,285	0.29	40
	寒川	8,943	8,238	92	919	0.10	40
龍神村	龍神	12,416	12,161	98	1,071	0.09	43
	上山路	6,991	6,624	95	1,688	0.24	43
	中山路	1,878	1,557	83	1,139	0.61	43
	下山路	4,173	3,785	91	1,455	0.35	43
南部川村	清川	2,843	2,505	88	880	0.31	44
	高城	3,539	2,948	83	1,564	0.44	44
印南町	真妻	3,848	3,534	92	1,267	0.33	45
白浜町	東富田	2,604	2,185	84	2,512	0.96	45
	北富田	1,683	1,341	80	1,501	0.89	45

市町村名	地域名	総面積 A (ha)	林野面積 B (ha)	林野率 B/A	総人口 C (人)	人口密度 C/A	指定年度
中辺路町	栗柄川	7,258	6,451	89	2,521	0.35	43
	二川	7,797	7,369	95	1,031	0.13	43
	近野	6,261	5,795	93	1,082	0.17	43
大塔村	鮎川	2,886	2,598	90	1,799	0.62	42
	富里	8,724	8,579	98	918	0.11	42
	三川	10,227	9,788	96	795	0.08	42
上富田町	生馬	1,944	1,700	87	1,578	0.81	45
日置川町	三舞	3,876	3,368	87	1,254	0.32	44
	川添	7,067	6,693	95	923	0.13	44
すさみ町	周参見	5,407	4,850	90	4,761	0.88	44
	大都河	5,238	5,002	96	353	0.07	44
	佐本	3,621	3,491	96	494	0.14	44
	三舞	1,110	1,105	99	169	0.15	44
串本町	和深	3,617	3,252	90	2,036	0.56	46
那智勝浦町	色川	7,547	7,204	96	736	0.10	43
	太田	4,564	4,180	92	1,929	0.42	43
古座町	田原	2,899	2,463	85	1,403	0.48	42
古座川町	高池	3,867	3,834	99	1,888	0.49	40
	明神	3,599	3,207	89	786	0.22	40
	三尾川	3,939	3,695	94	661	0.17	40
	七川	10,847	10,175	94	1,379	0.13	40
	小川	7,124	6,828	96	316	0.04	40
熊野川町	敷屋	2,598	2,359	91	382	0.15	44
	九重	2,035	1,797	88	455	0.22	44
	玉置口	1,027	938	91	93	0.09	44
	三津野	3,608	3,186	88	988	0.32	44
	小口	8,387	8,221	98	516	0.06	44
本宮町	請川	8,707	8,262	95	1,057	0.12	41
	四	3,754	3,544	94	1,225	0.33	41
	三里	7,020	6,086	87	1,774	0.25	41
北山村	北山	4,729	4,536	96	788	0.17	45
計	65	296,578	272,693	92	83,229	0.28	

(注) 1980年世界農林業センサス(面積)、55年国勢調査(人口)による。

4 林務関係行政組織図

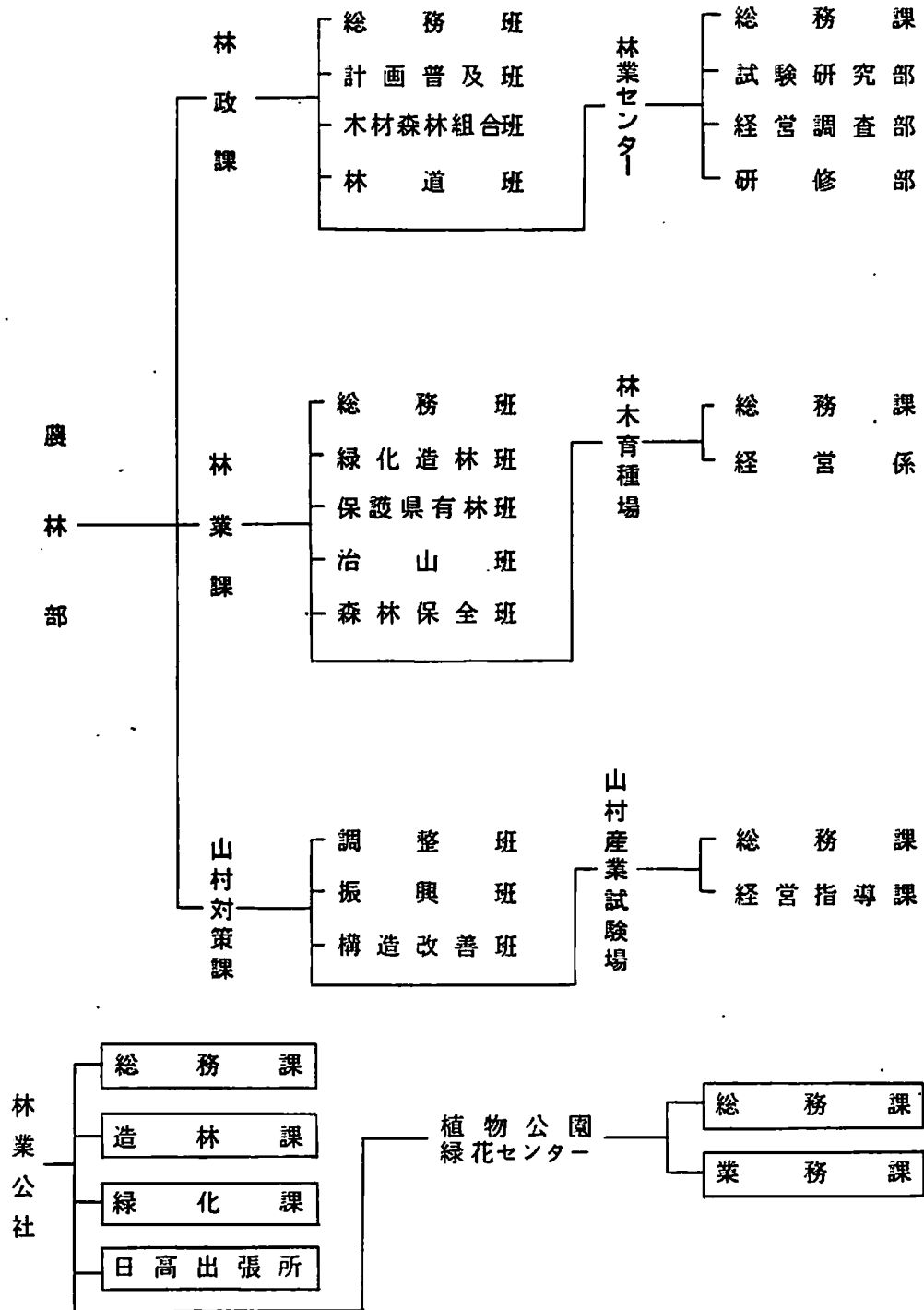

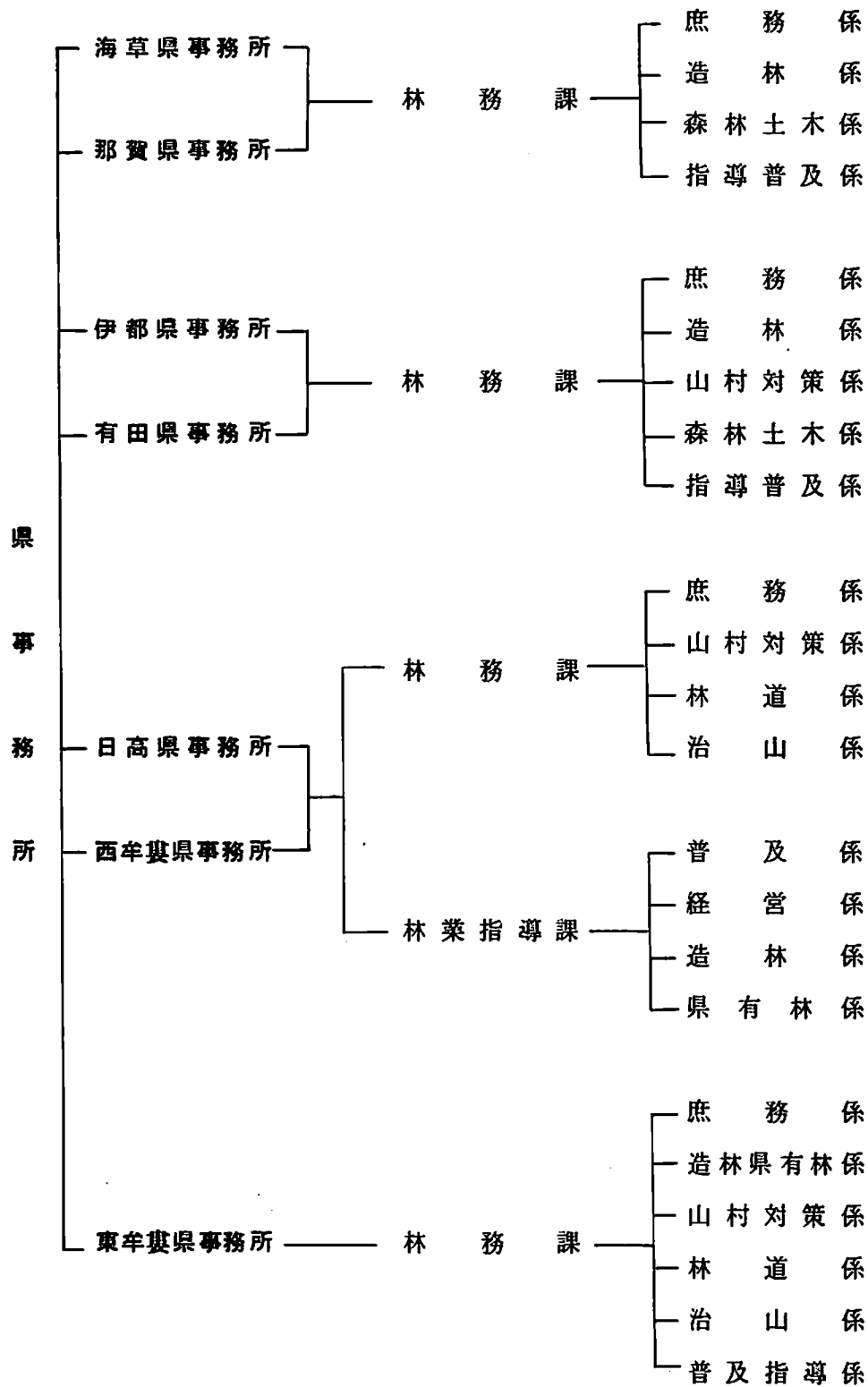

5 和歌山県林業関係団体一覧表

昭和60年4月1日現在

名 称	代表者名	所 在 地	電話番号
和歌山県林業公社	仮谷志良	〒640 和歌山市湊通り丁北1丁目1-8 県建設会館内	0734 ㊟0505
和歌山県森林組合連合会	山中禎次	〒640 和歌山市湊通り丁南4丁目14番地	0734 ㊟4351
和歌山県木材協同組合連合会	榎本長平	〒640 和歌山市西浜1660	0734 ㊟0592
和歌山県山村振興協議会	小馬場俊彦	〒640 和歌山市小松原通り1-1 県庁内町村会事務局	0734 ㊟4111
全国過疎地域振興連盟和歌山県支部	仮谷志良	" "	"
和歌山県林道協会	松本光昌	" 県庁林政課内	"
和歌山県治山防災協会	柏木利三	" 県庁林業課内	"
和歌山県緑化推進会	仮谷志良	" "	"
和歌山県木炭協会	日下善右衛門	〒646 西牟婁県事務所 田辺市朝日ヶ丘23-1 林業指導課内	0739 ㊟1200
和歌山県端長炭技術保存会	"	" "	"
和歌山県山林種苗協同組合	山中一晃	〒640 和歌山市小松原通り1-1 県庁林業課内	0734 ㊟4111
和歌山県公団造林協会	山中禎次	〒640 和歌山市湊通り丁南4丁目14 林業会館内	0734 ㊟4351
和歌山県林業研究グループ連絡協議会	真砂典明	〒640 和歌山市小松原通り1-1 県庁林政課内	0734 ㊟4111
和歌山県林業技術普及協会	山中禎次	" "	"
和歌山県林材振興協議会	仮谷志良	" "	"
和歌山県狐友会	築野秀太郎	〒640 和歌山市友田町3丁目14番地	0734 ㊟4290
林業・木材製造業労働災害防止協会和歌山県支部	榎本長平	〒640 和歌山市西浜1660 県木連内	0734 ㊟2262
和歌山県林業経営協議会	高垣修三	〒640 和歌山市小松原通り1-1 県庁林政課内	0734 ㊟4111
紀州材流通促進協議会	山中禎次	〒640 和歌山市湊通り丁南4丁目14 県森連内	0734 ㊟4351
グリーンマイスター連絡協議会	森山富士男	〒649-21 西牟婁郡上富田町生馬1504-1	0739 ㊟2468
紀州林業懇話会	尾崎一朗	〒646 (事務局) 真砂久哉 田辺市新庄町2019 真砂商店内	0739 ㊟1609
紀州林業懇話会青 年 部	広本喜亮	〒644-11 (事務局) 日高郡中津村大字三佐265番 小早川真	0738 ㊟0010

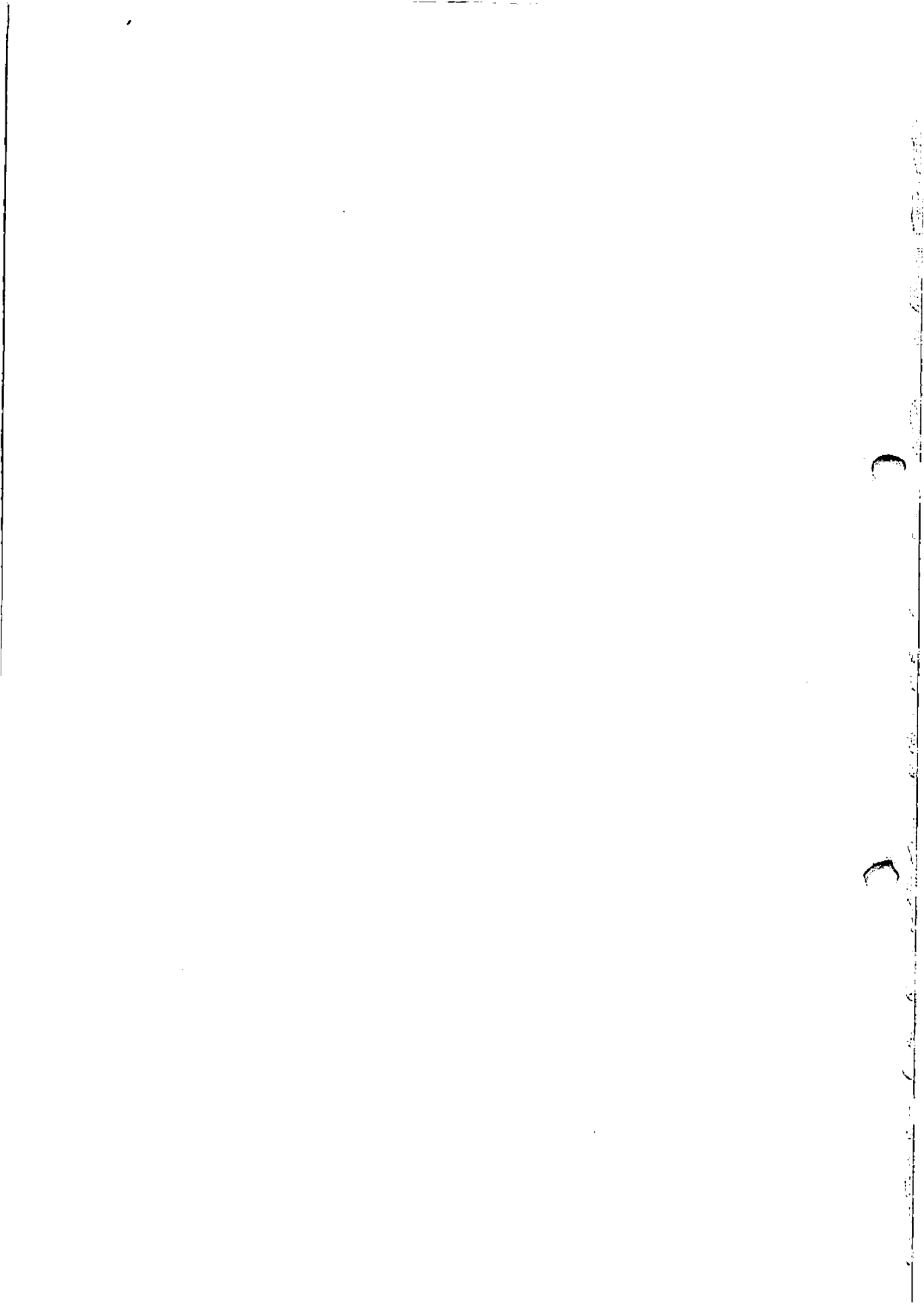



君の未来●緑の地球