

平成5年度

林業および山村の概況

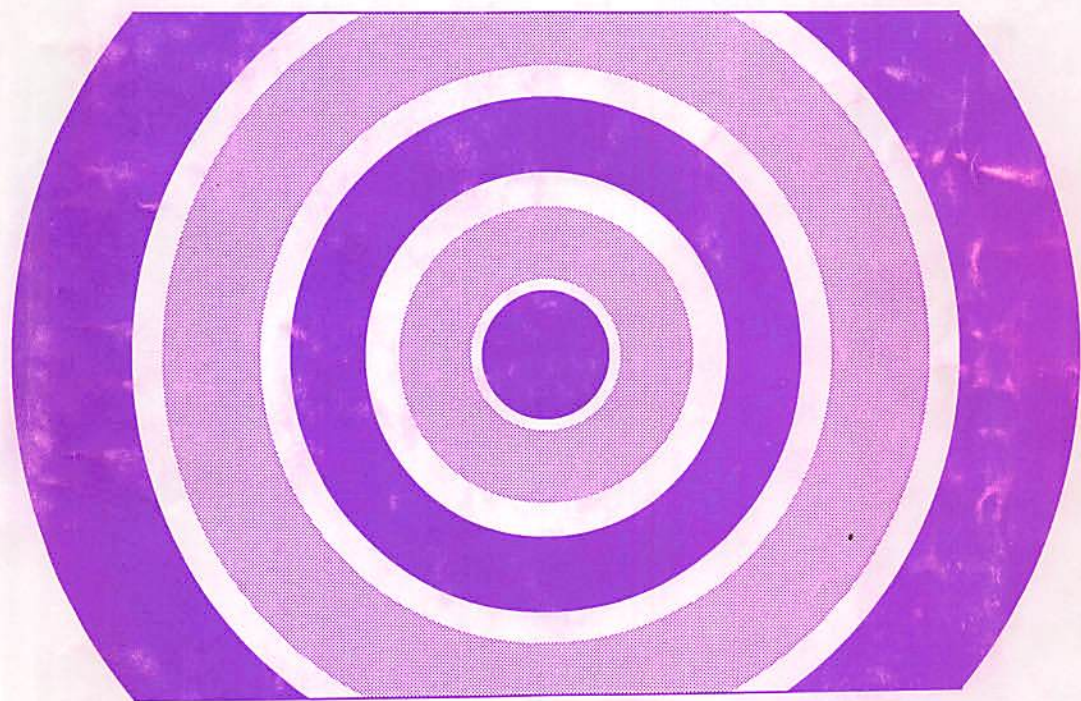

和歌山県

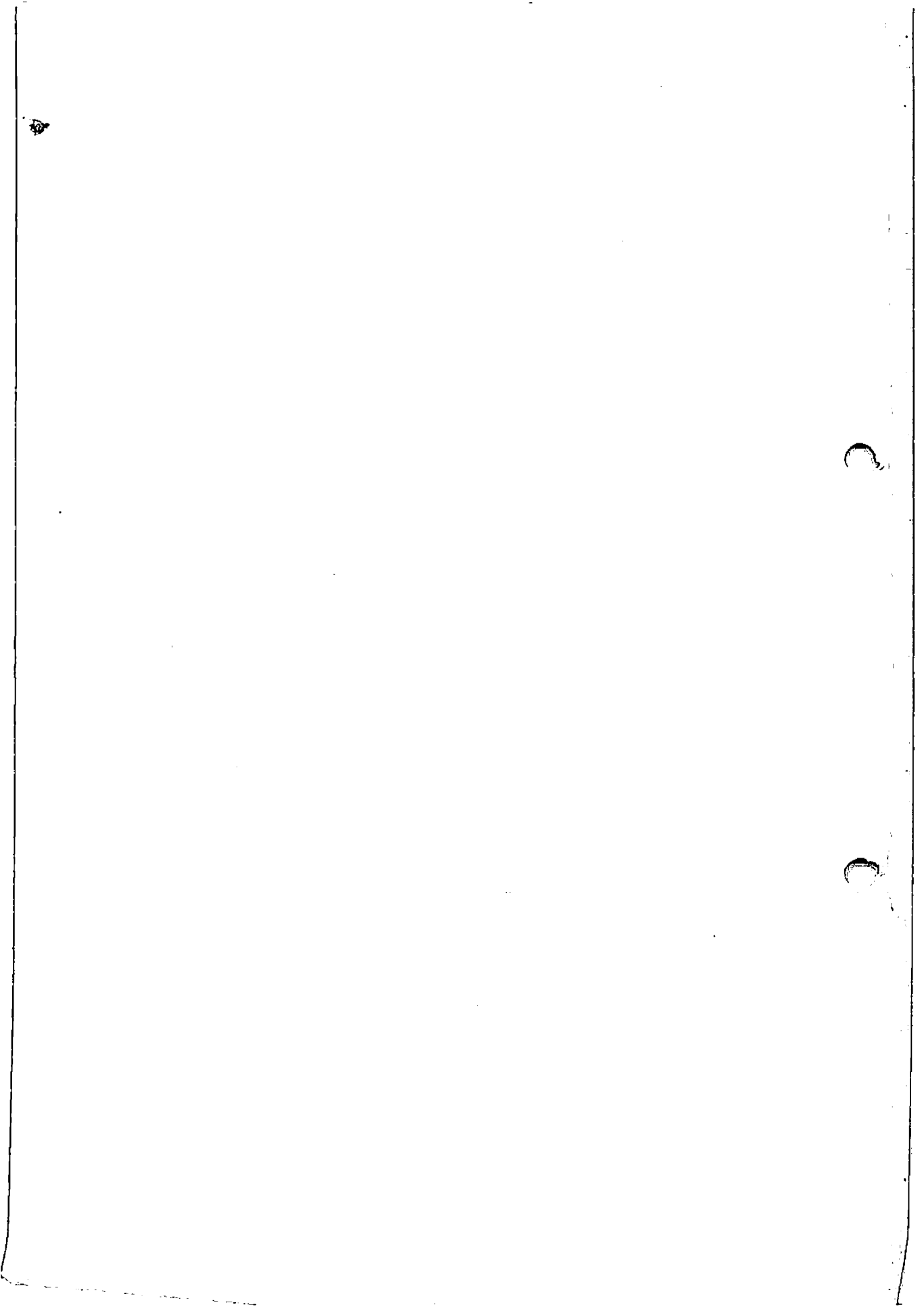

ま え が き

古くから紀州木の国といわれ、県土の77%が森林でおおわれている本県は、林木の成育に適した温暖多雨な気象条件のもとで、林業生産活動が活発に行われてきました。

現在、民有林人工林蓄積において全国第3位の資源量を誇り、今後激化が予想される国産材産地間競争において、有利な地位を占めうる背景は確実に整いつつあります。これら資源を有効に活用すべく、林業生産基盤整備や高性能林業機械導入等による林業生産の高度化に努めるとともに、間伐などの適正な森林整備を進めていくことが緊要となっています。

さらに、ゆとりと潤いある生活環境を求め、森林・緑資源の維持造成に対する県民の期待もますます高まってきているところです。

また、県土の63%を有する山村地域は、従来から農林産物の供給、水資源のかん養、県土保全等の重要な機能や、すぐれた自然と文化を持ち、県民生活に大きな潤いを与えてきましたが、このような山村の役割に対する都市住民の要請は、一段と高まってきています。しかし、社会資本整備の遅れや就労の場の不足など、地域の生活条件は依然として厳しい状態に置かれています。

このように、森林・林業及び山村に対する多様化する要請に 대응していくためには、現状を正確に把握し、有効に施策を展開することが必要であります。

本書は本県の林業と山村の現状を図表等によりわかりやすく集録したものです。林業関係者はじめ各方面の方々に広く活用していただき、本県林業の振興と山村地域の発展の一助にいただければ幸いと存じます。

和歌山県農林水産部長 野見典展



目 次

第1 林 業 編

和歌山県管内図（森林計画区配置図）	1
1. 森 林	2
(1) 林 野 面 積	2
(2) 森 林 資 源	3
(3) 森 林 の 整 備	5
(4) 森 林 施 業 計 画	6
2. 造 林	8
3. 林 道	10
4. 林産物の生産	12
(1) 素 材 生 産 量	12
(2) しいたけ生産量	13
(3) 木 炭 生 産 量	13
(4) その他の特用林産物生産量	14
(5) 山 林 用 種 苗	15
5. 林 業 所 得	16
6. 製 材 工 場	17
7. 木 材 需 要	18
(1) 木 材 需 要	18
(2) 住 宅 建 設	19
(3) 木 材 価 格	20
8. 林 業 経 営	21
9. 林 業 就 業	22
(1) 林業就業者数	22
(2) 林業就業構造	23
10. 林家と林研グループ	24
(1) 林 家	24
(2) 林業研究グループ	25
11. 森 林 組 合	26
12. 県 土 の 保 全	27
13. 林 地 開 発	29
14. 森 林 の 機 能	30
15. 保 安 林	31
16. 森 林 保 護	33
17. 鳥 獣 の 保 護	34
18. 和歌山県林業の諸指標	35

19. 森林資源並びに林産物生産等の見通し	37
(1) 和歌山県	37
(ア) 森林整備の目標（民有林）	37
(イ) 造林の見通し	37
(ウ) 林産物生産の見通し	38
(エ) 林道・治山整備の目標	38
(2) 全国	39
(ア) 森林資源整備の目標	39
(イ) 林産物需給の見通し	40

第2 山村編

山村地域（振興山村）及び過疎地域図	41
1. 山村・過疎地域	42
(1) 山村・過疎地域	42
(2) 人口動態	43
(3) 山村の年齢階層別人口の動き（振興山村）	44
2. 山村地域の産業	45
(1) 産業別就業人口	45
(2) 山村林業の地位	46
(3) 保有山林規模別林家数	46
(4) 農業就業人口	47
(5) 農家戸数	48
(6) 耕地面積	48
(7) ふるさと産品一覧表	49
(8) 工業の現況	50
(9) 山村観光客の推移	51
(10) 宿泊施設数	51
3. 生活環境	52
道路現況	52

付表・付図

1. 森林資源現況表	54
2. 樹種別面積	58
3. 山村地域（振興山村）現況一覧表	60
4. 林務関係行政組織図	62
5. 和歌山県林業関係団体一覧表	64

第 1 林 業 編

第一類 林業 雜誌

和歌山県管内図(森林計画区配置図)

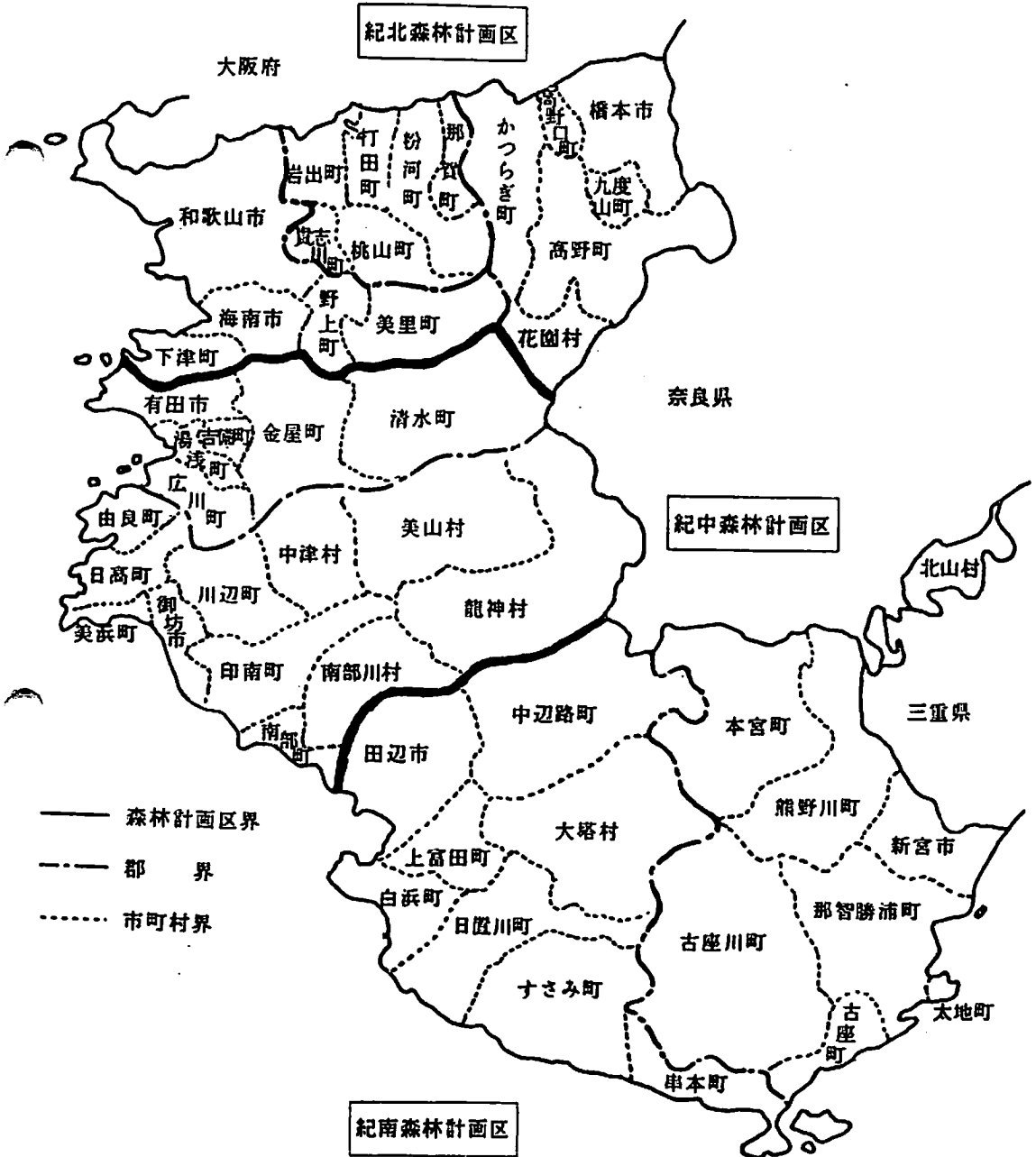

1. 森 林

(1) 林野面積……県土の77%は森林
 本県の林野面積（平成5年4月現在）
 は363,146haで、県土面積の77%
 を占めている。このうち民有林は95%
 で、国有林は5%にすぎない。

土地利用の状況

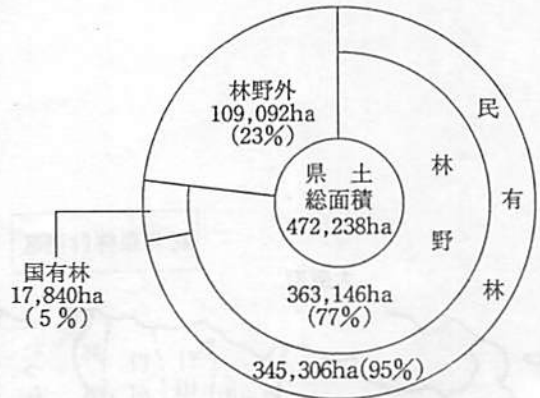

市町村別林野率図

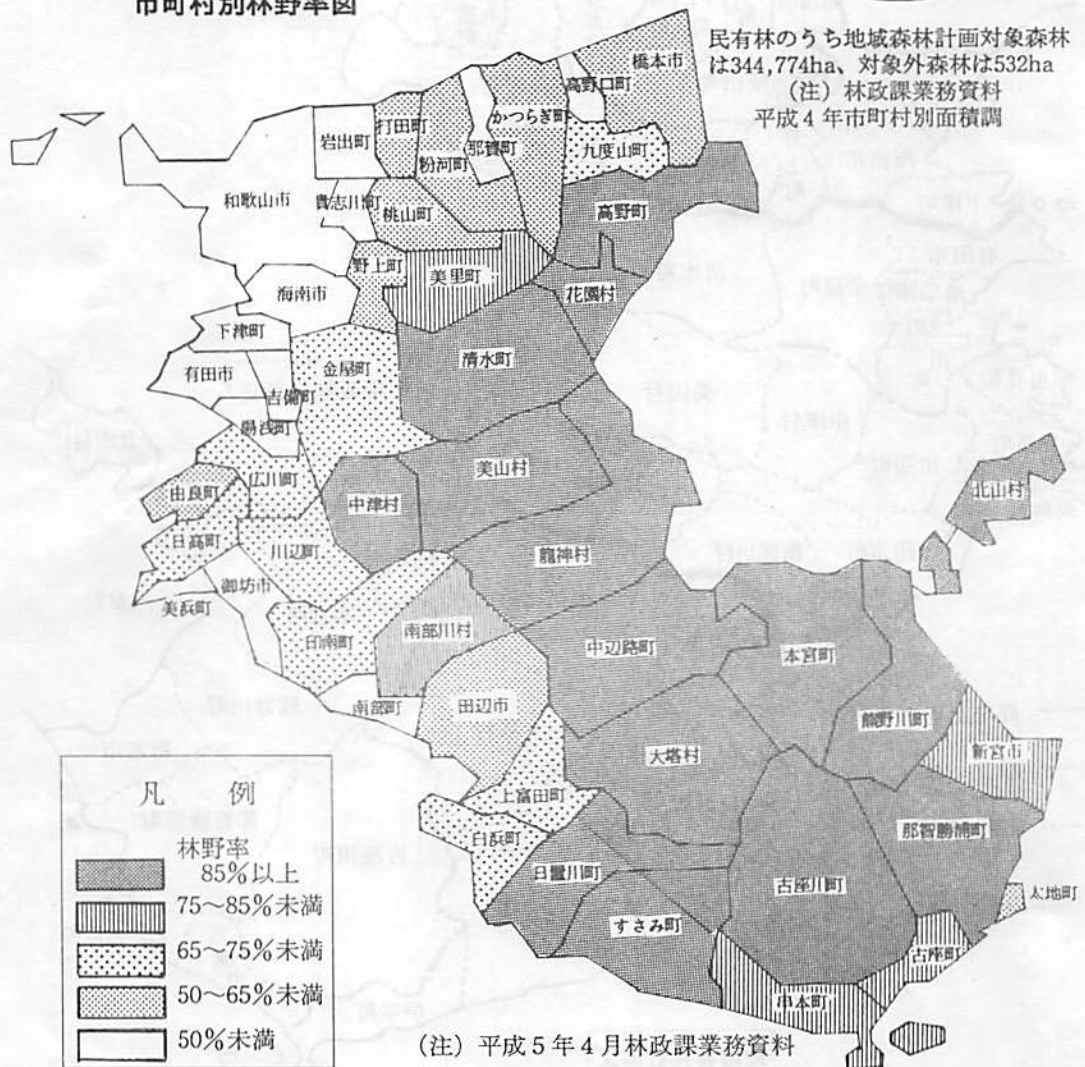

(2) 森林資源……人工林率61%

民有林のうち人工林面積は、209,867haでその蓄積は56,748千m³ (270m³/ha) となっており、全国的にみても優位にある。

	人工林 61%	天然林 38%	その他 1% 4,696
面積 ha	209,867	130,211	
	76%	24%	
蓄積千m ³	56,748	17,688	

市町村別人工林率図

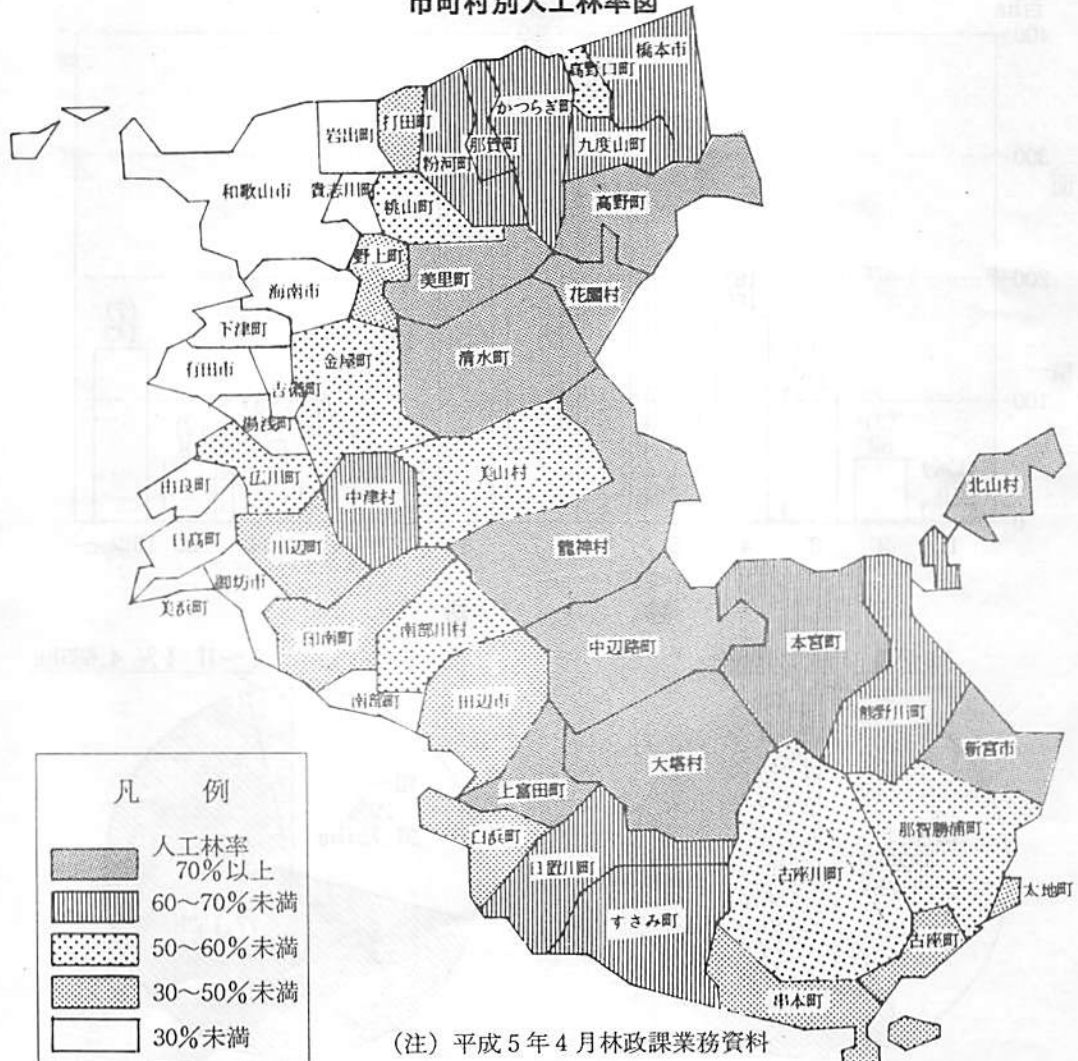

人工林樹種別構成

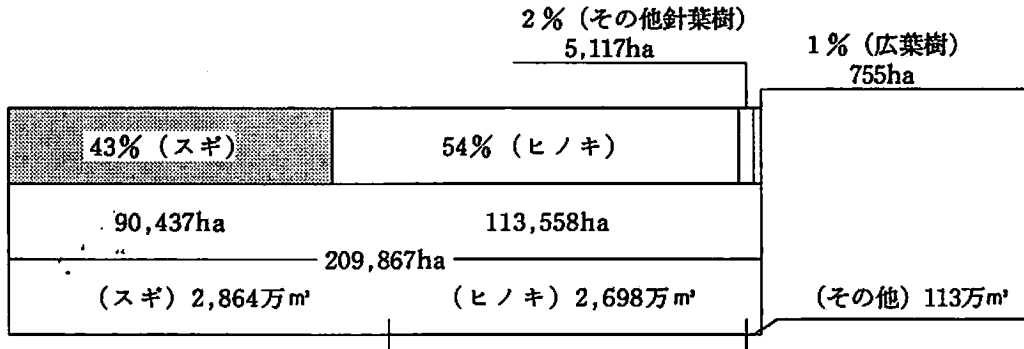

人工林齢級構成 (面積)

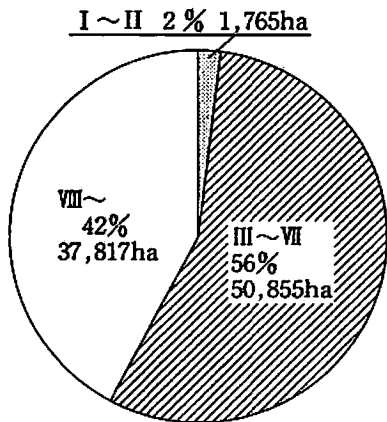
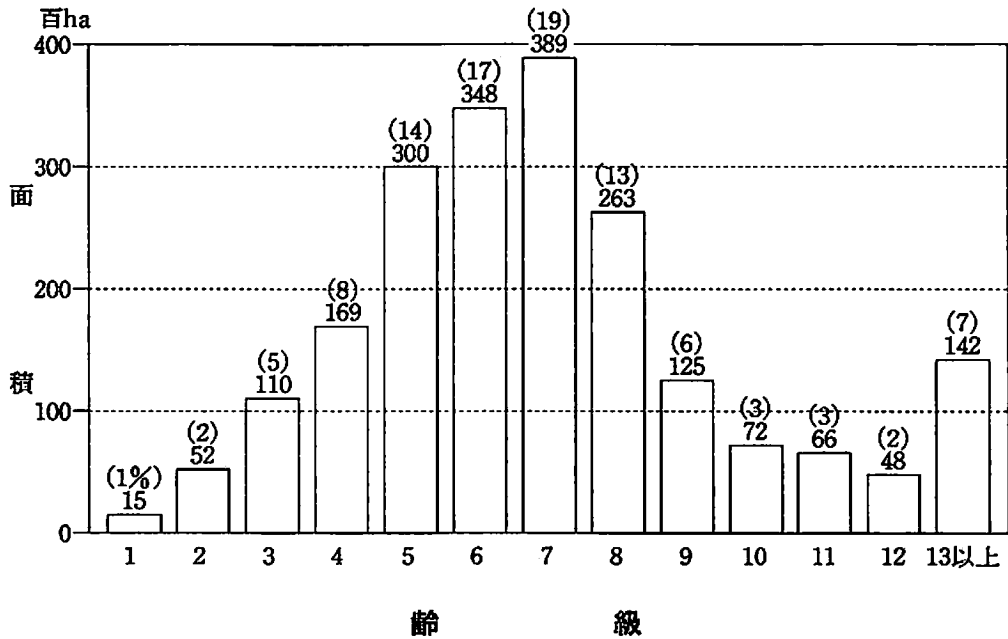

スギ 90,437ha

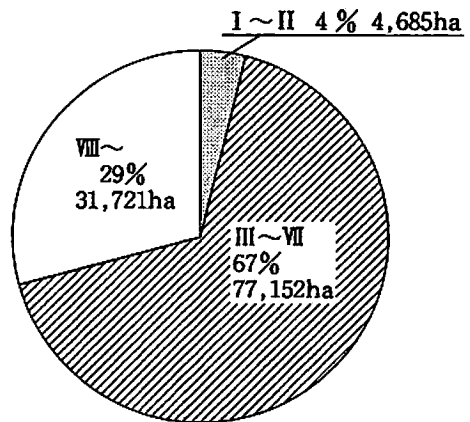

ヒノキ 113,558ha

(3) 森林の整備

民有林の人工林率は61%と非常に高い水準にあるが、Ⅲ～Ⅶ齢級の間伐を必要とする幼若齢林は全体の63%(131,600ha)を占めている。

生産性の高い林業経営を行うためには、適切な間伐作業を実行しなければならない。

間 伐 実 績

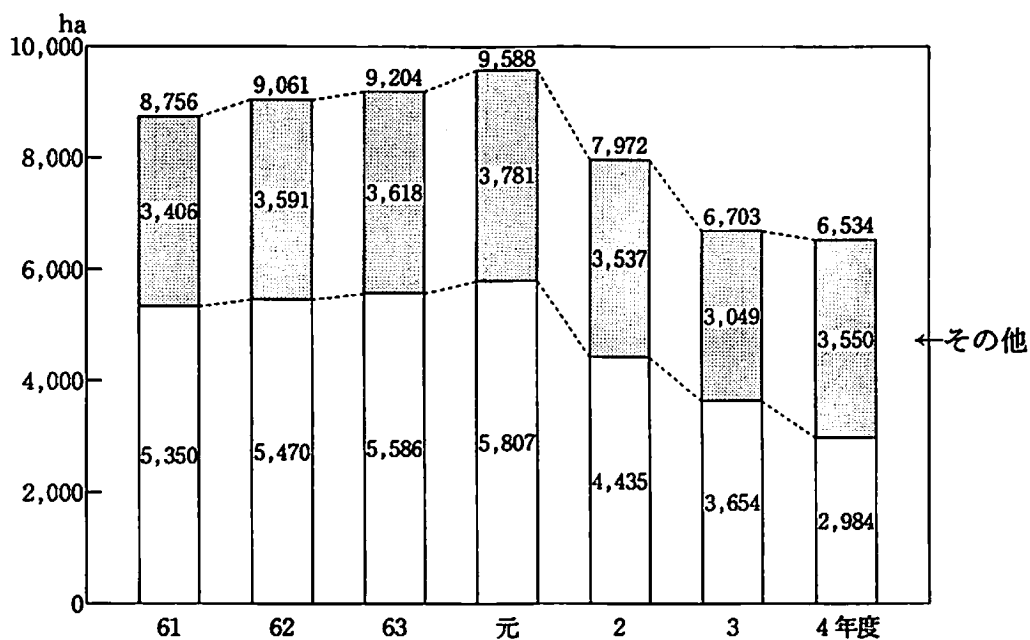

□ ～S61間伐促進総合対策、H2～4間伐促進強化対策、S62～H元森林地域活性化緊急対策

■ その他

(4) 森林施業計画……増加する認定面積

伐採や造林・保育等の森林施業を計画的に推進するため作成する森林施業計画の認定面積は、59年度以降伸び率は鈍化したものの着実に増加しつつあり、現在では、民有林（県有林を除く）の80%に当たる270,470haとなっている。

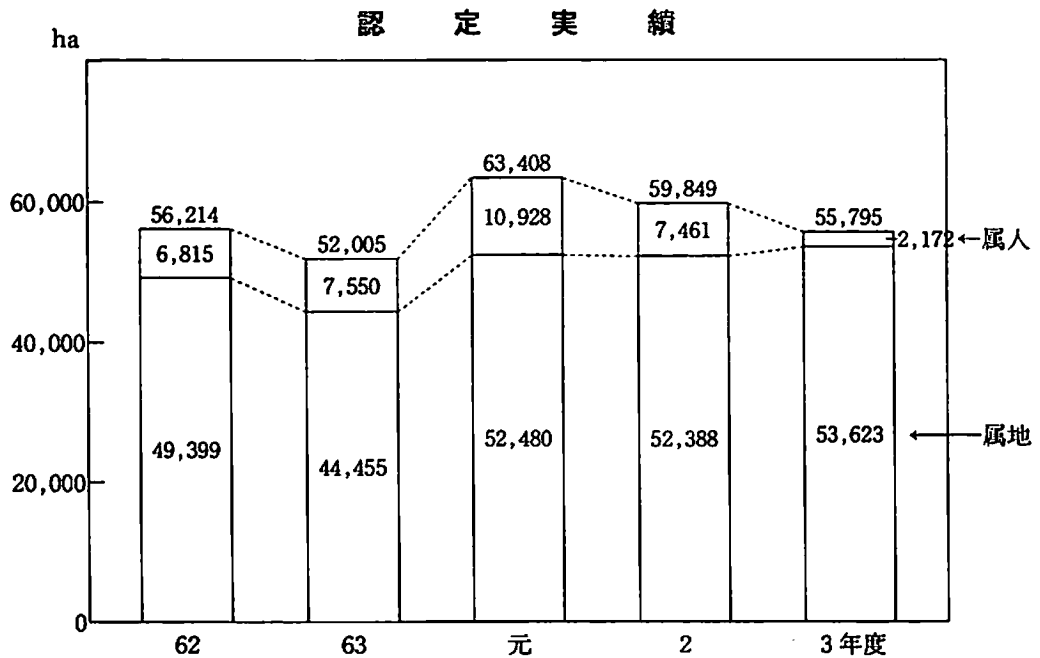
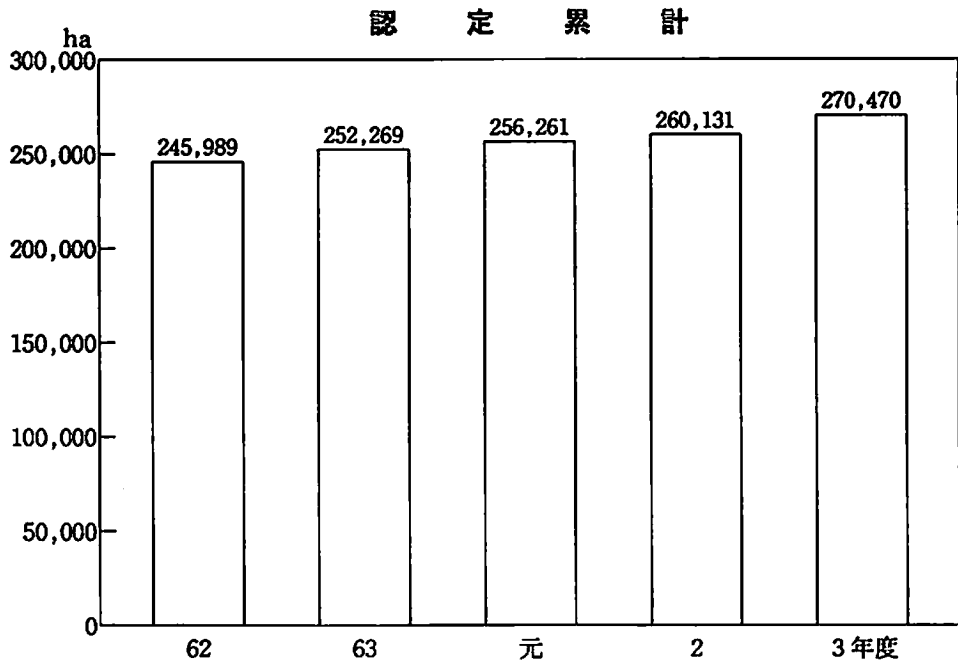

市町村別認定力パー率（3年度）

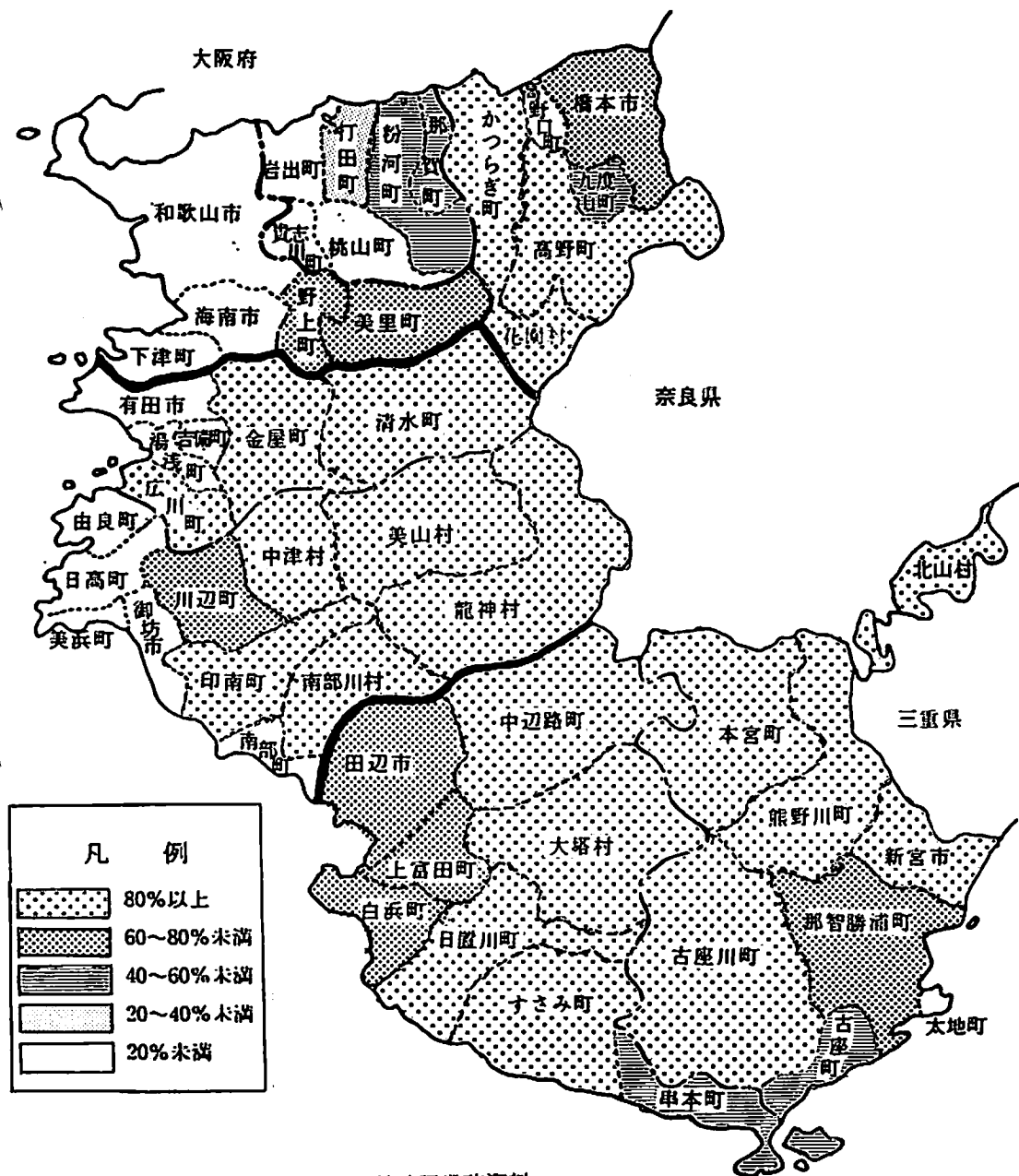

(注) 林政課業務資料

2. 造 林 ……年々減少する造林面積

戦後活発に行われた人工造林は、昭和30年の12,167haをピークに減少を続け4年には、671haとなった。樹種別にはヒノキが74%に当たる496haを占め、資金別にみると補助造林が65%に当たる439haとなっている。

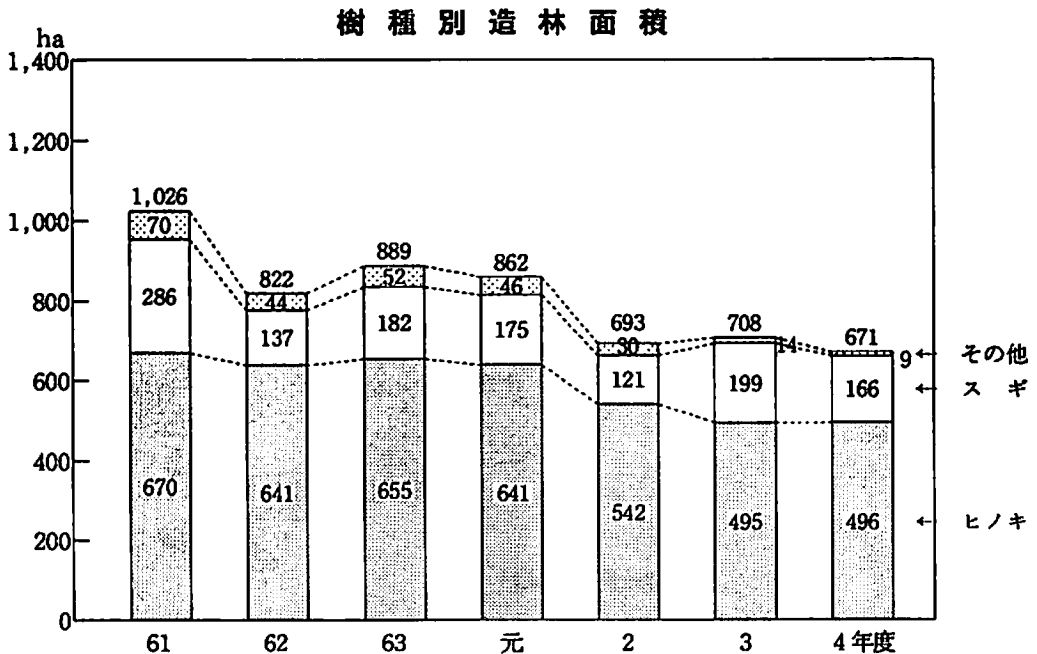
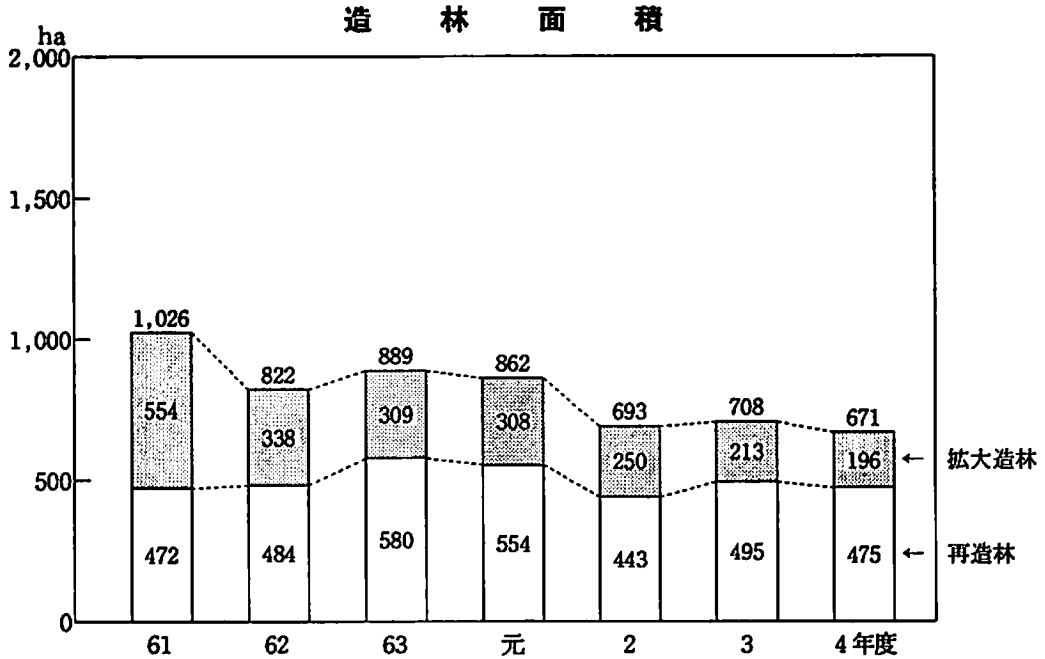

資金別造林面積

その他造林
 自力等造林
 公社・公園・県庁造林
 融資造林
 補助造林

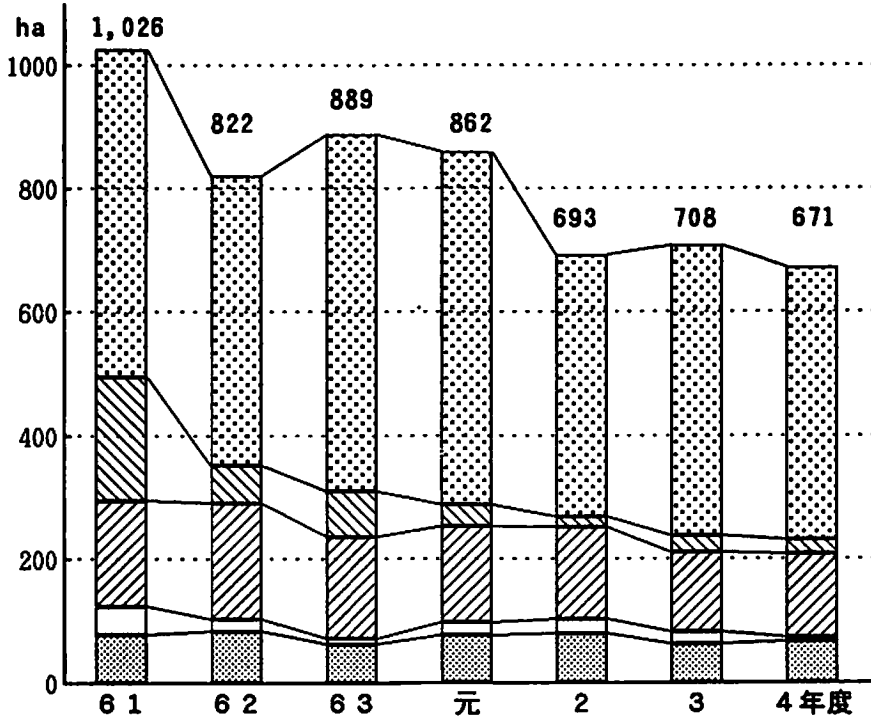

	6 1	6 2	6 3	元	2	3	4年度
	78	84	63	76	80	63	67
	45	18	8	21	23	19	7
	172	190	166	158	150	129	135
	201	61	75	33	16	28	23
	530	469	577	574	424	469	439

3. 林道……急がれる林道整備

民有林林道の総延長は4年4月1日現在で671路線1,563kmとなった。そのうち自動車道は1,269kmで林道密度は3.68m/haとなっている。

林道開設の推移（一般・林総・林構）

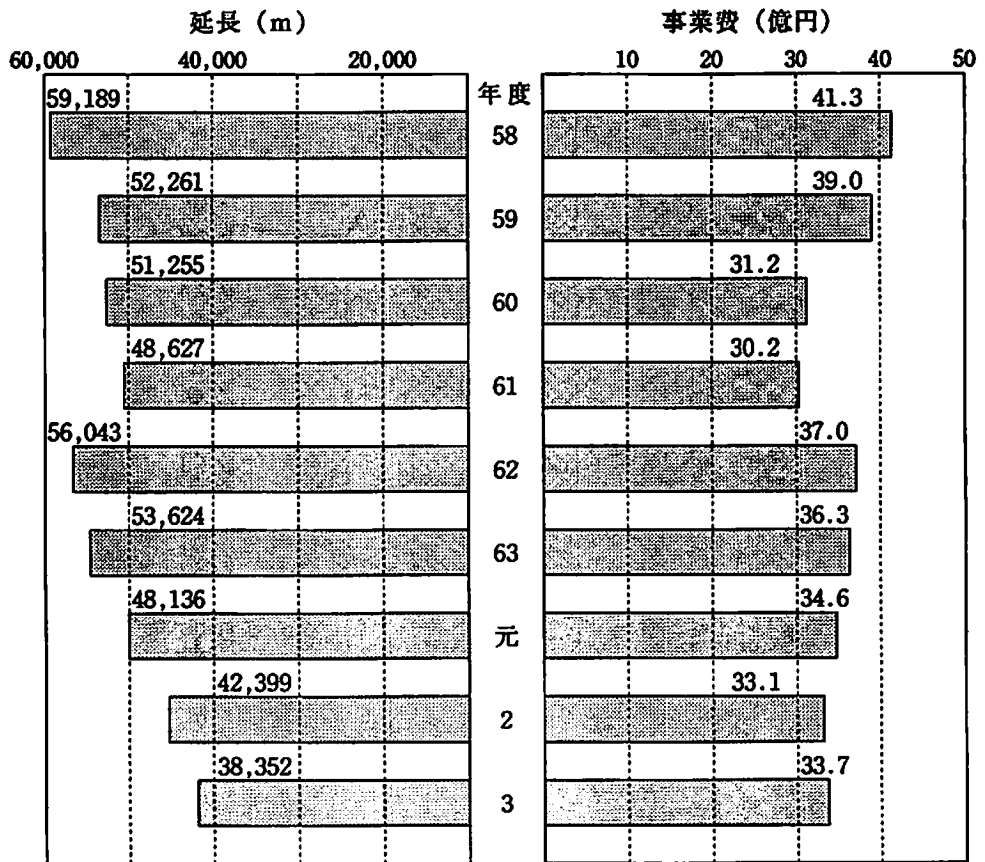

林道開設種類別実績(公園等含む) ▶ 管理主体別林道延長(自動車道)

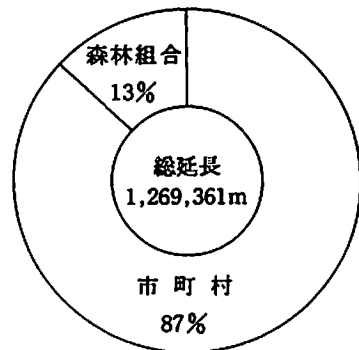
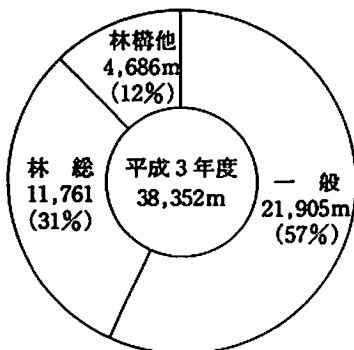

平成4年4月1日
林政課業務資料

市町村別林道密度図（平成4年4月1日現在自動車道）

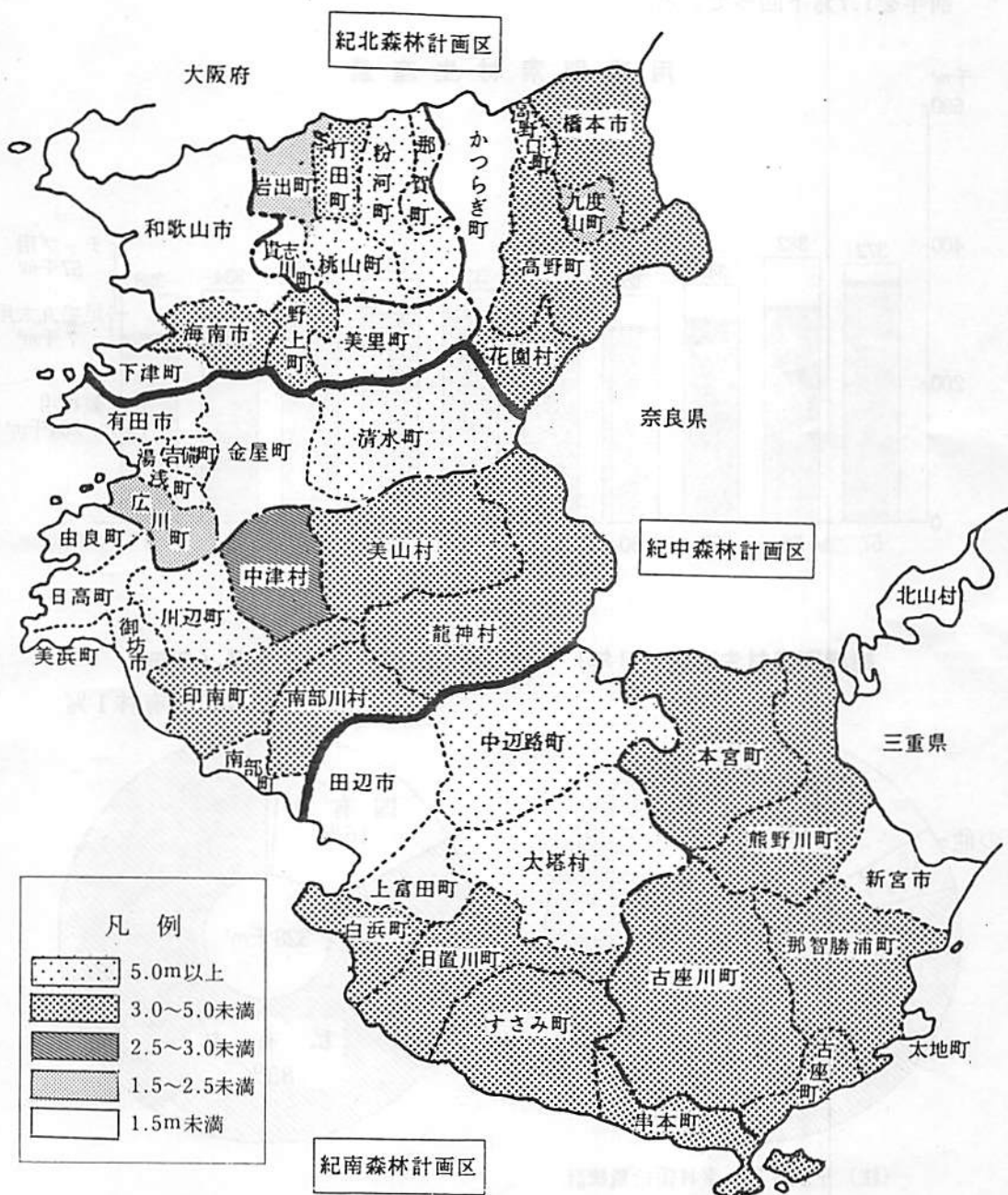

4. 林産物の生産

(1) 素材生産量

平成3年の素材生産量は328千³m³であった。素材生産量は、62年から2年連続して増加してきたが、平成元年より再び減少に転じた。

平成3年については、新設住宅着工戸数の減少による木材需要の減少から、前年を1.7%下回っている。

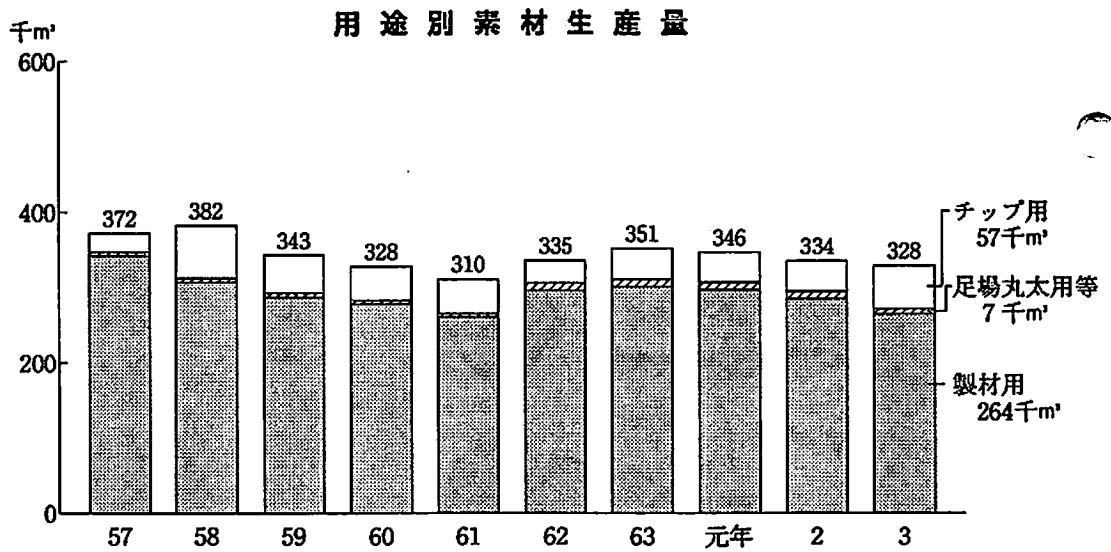

樹種別素材生産量 (3年)

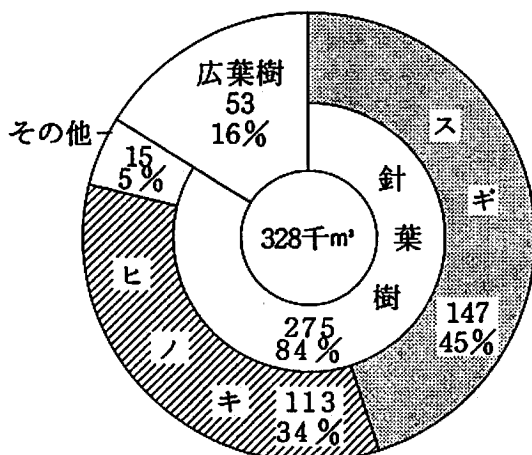

所有形態別素材生産量 (3年)

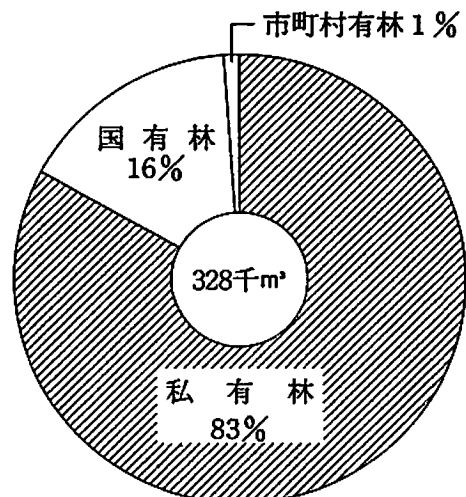

(注) 平成3年 素材需給量統計

(2) しいたけ生産量

生しいたけの生産量は、堅調な需要と価格の上昇を反映して、増加傾向にある。

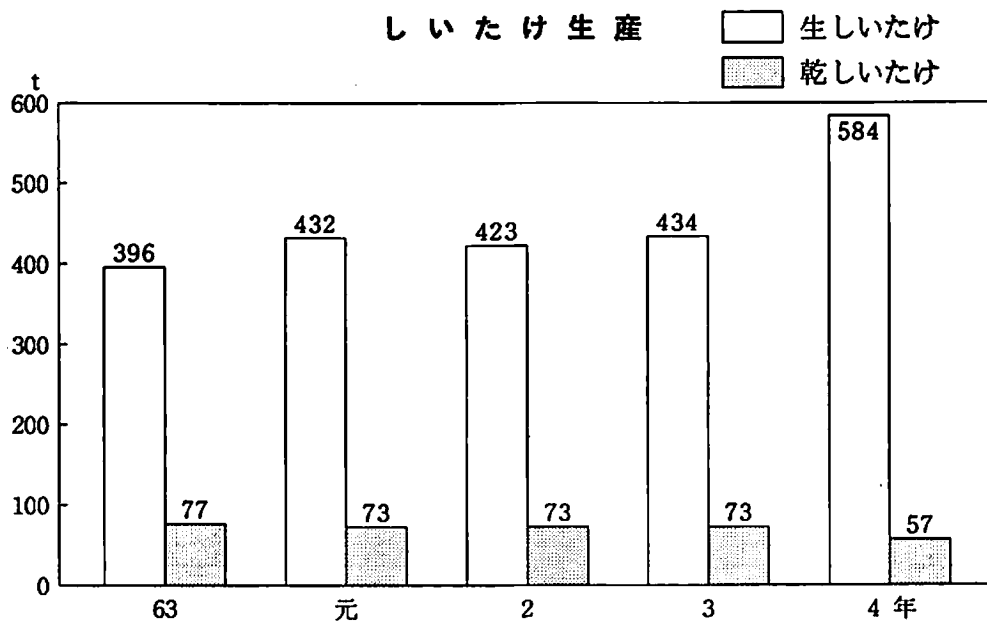

(3) 木炭生産量……根強い需要に維持される備長炭の生産

燃料革命により減少を続ける木炭生産も、本県特産の備長炭については、近年のグルメブームもあり、根強い需要がある。しかし、生産者の高齢化や、後継者不足などにより、ここ数年の生産量は、減少傾向にある。

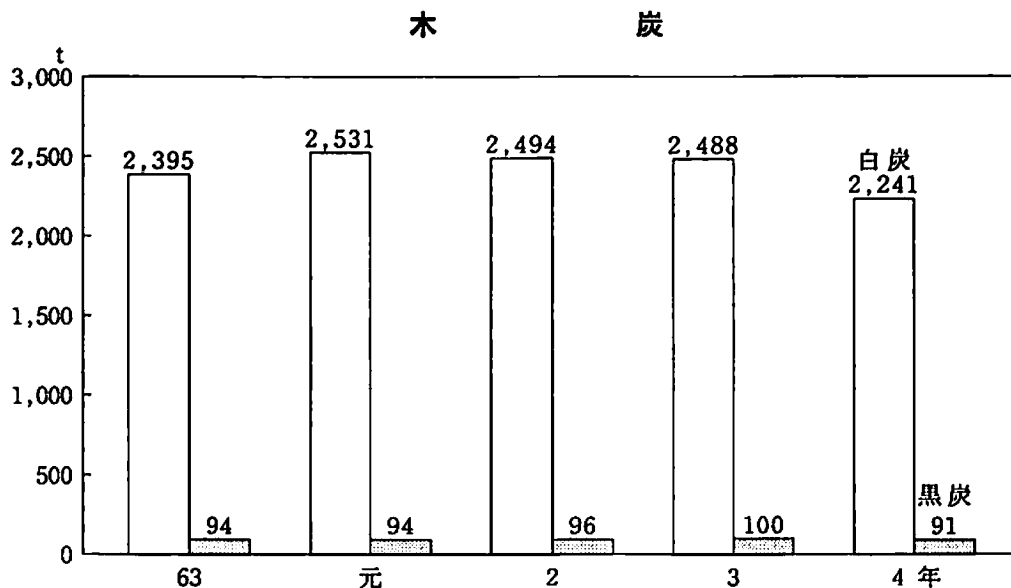

(注) 山村対策課業務資料

(4) その他の特用林産物生産量

しいたけとともに山村農林家の所得源である特用林産物の生産量は、年によって生産量が不安定である。

く り

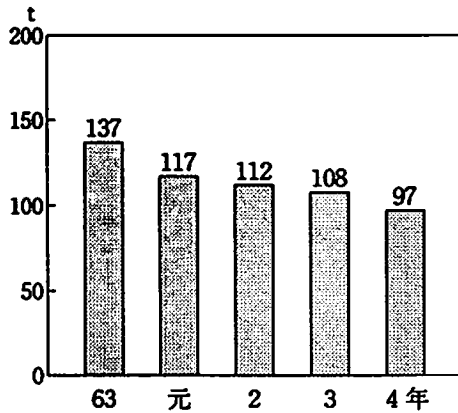

わ さ び

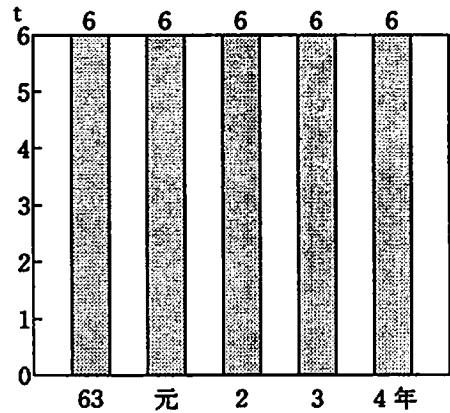

なめこ、ひらたけ

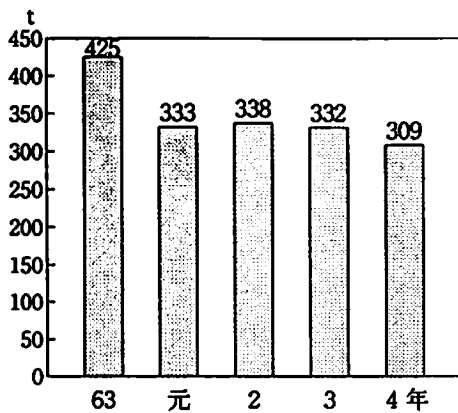

竹

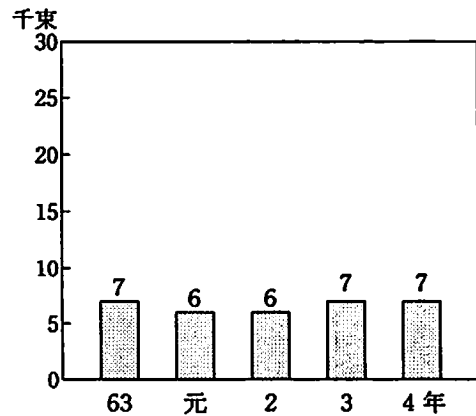

(注) 山村対策課業務資料

(5) 山林用種苗

山行苗木生産量は年々減少し、4年と55年を比較すると52%減少した。

山行苗木生産量の推移

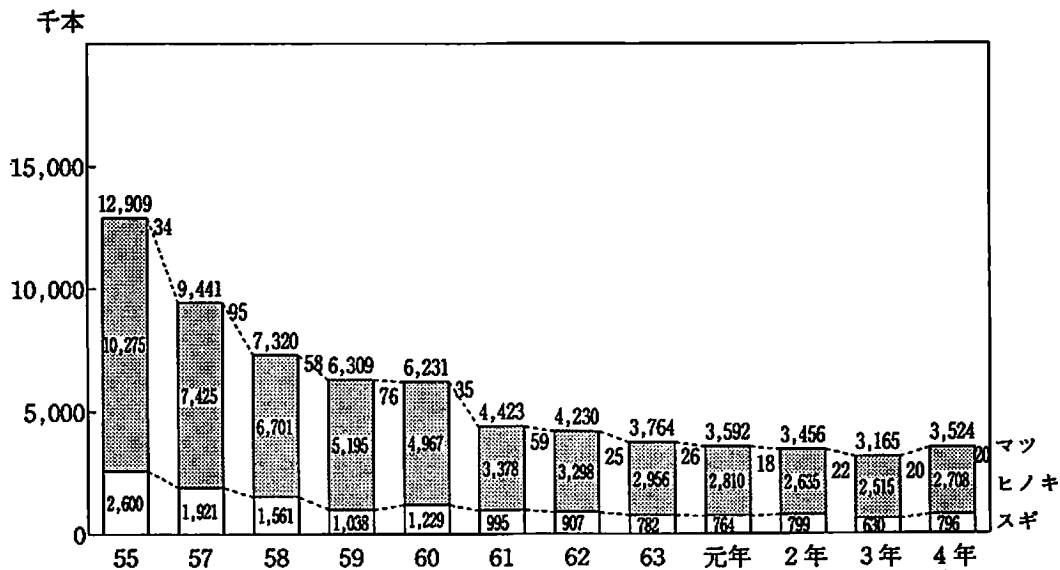

経営規模別苗畑面積 (平成4年)

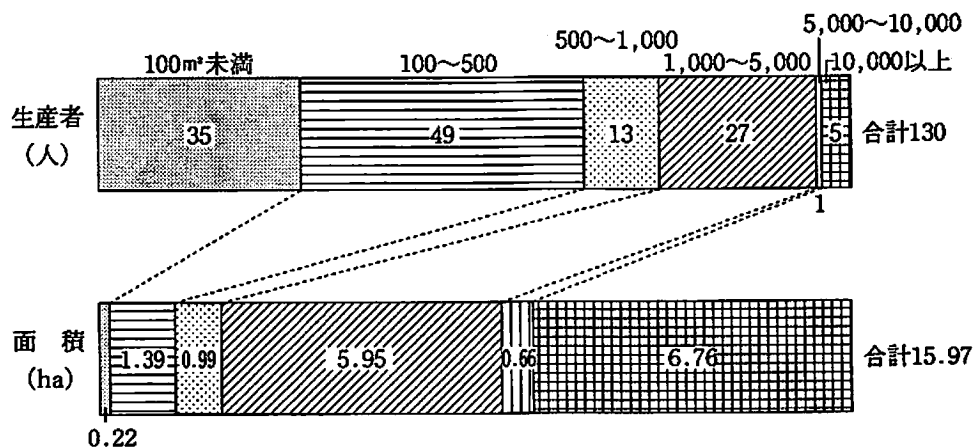

(注) 林業課業務資料

5. 林業所得

木材生産が大半を占める生産林業所得は62年から住宅着工戸数の増加を反映して、増加傾向で推移してきたものの平成2年には、木造住宅着工戸数の落ち込みにより、前年を7.4%下回った。

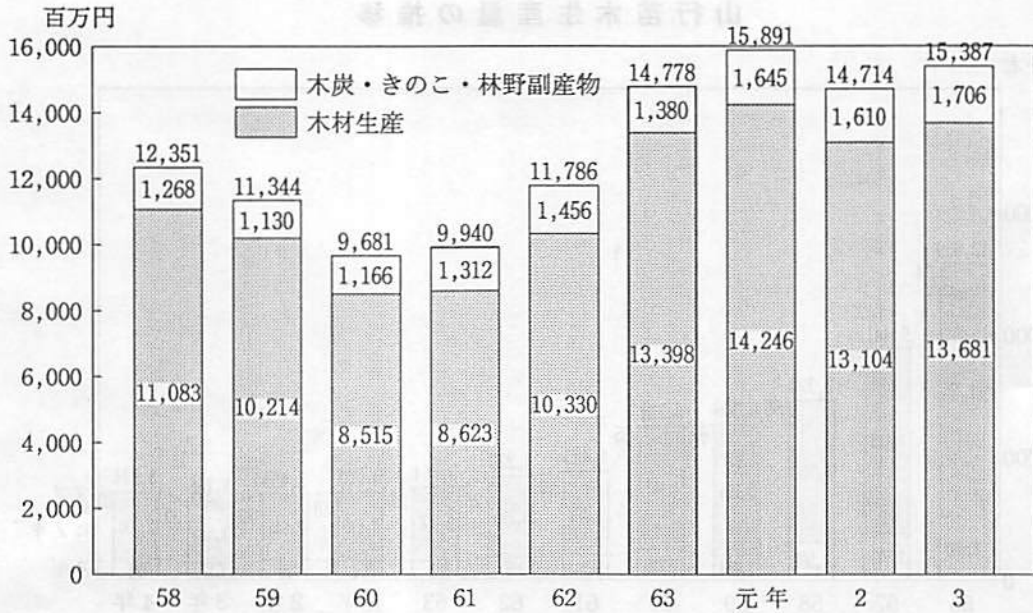

林業粗生産額（3年）

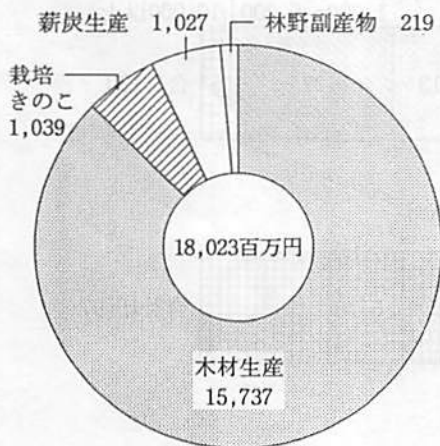

部門別生産林業所得（3年）

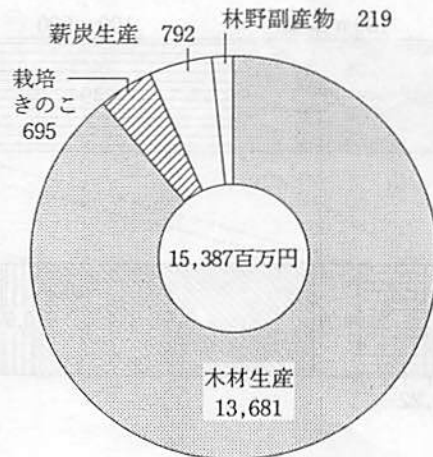

(注) 生産林業所得統計報告書

6. 製材工場……減少著しい製材工場

製材工場は年々減少傾向を示している。また、国産材専用工場は、全体の36%を占めているが素材入荷量は11%にすぎず、外材専用、国産材・外材併用工場に比べて規模は小さい。

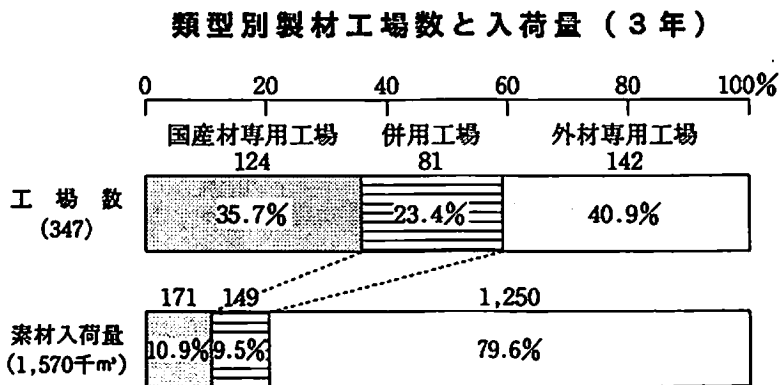
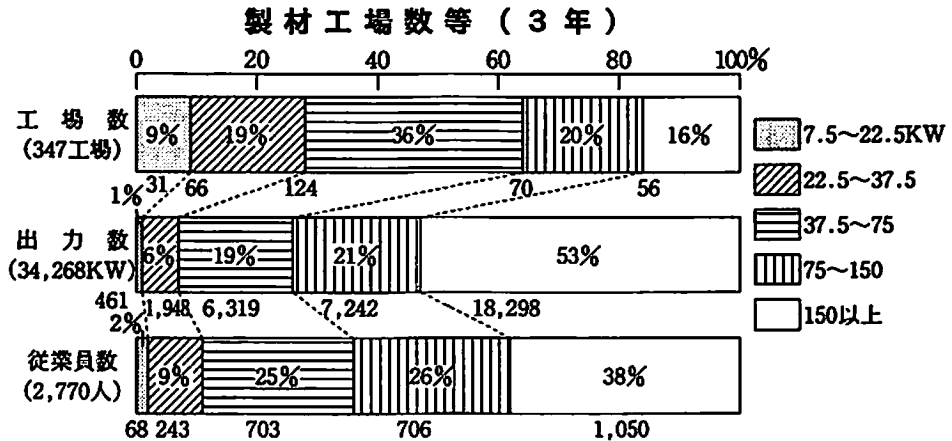

県下製材工場の推移

年次	総工場数	うち国産材専用	うち外材専用	うち併用
58	411	137	162	112
59	407	134	163	110
60	403	131	167	105
61	393	126	158	109
62	389	125	156	108
63	378	131	153	94
元	372	127	156	89
2	363	121	153	89
3	347	124	142	81
	△4%	2%	△7%	△9%

7. 木材需要

(1) 木材需要……停滞する木材需要

木材需要は、58年以後微増傾向にあったが、平成3年は、住宅着工戸数の大幅な落ちこみから前年を6%下回った。

木材需給の推移（県）

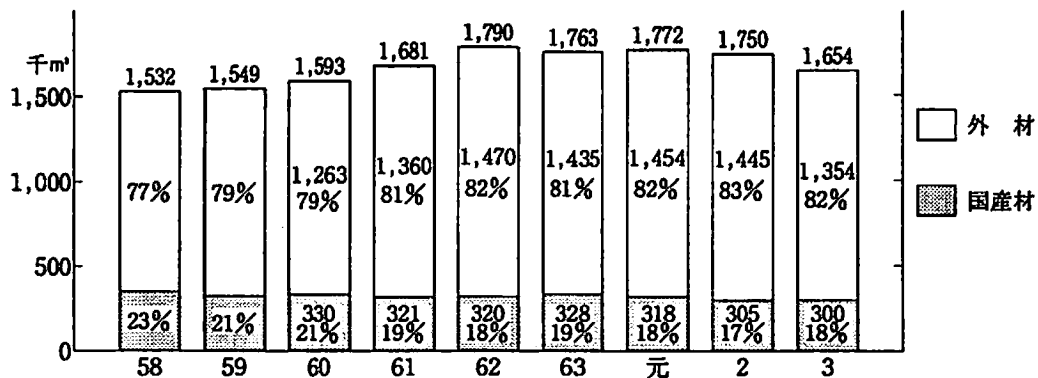

素材入荷量の内訳（3年）

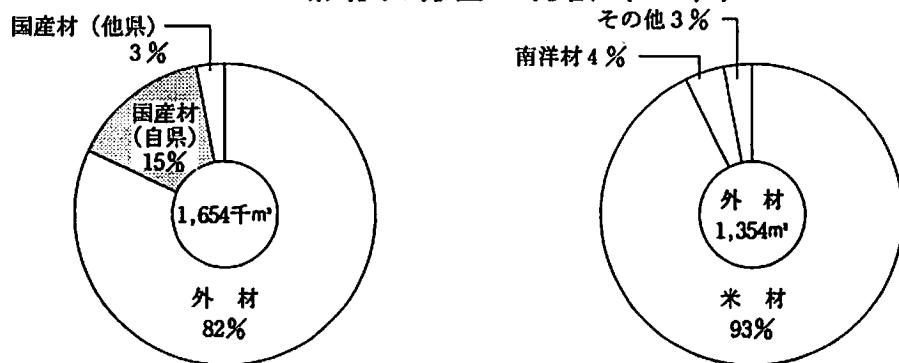

木材の用途別需要量

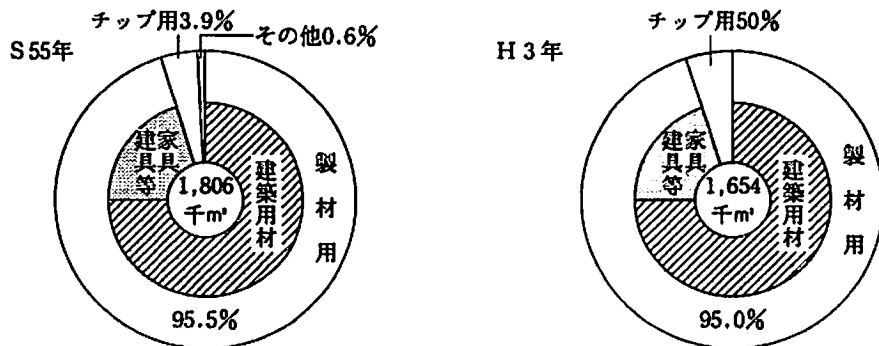

(注) 木材需給報告書

(2) 住宅建設（全国）

住宅着工戸数は内需拡大政策等により、59年から増加に転じ、平成2年には、170万戸を突破した。しかしながら、平成3年には、景気の低迷から住宅着工戸数は、急落し、前年を19.7%も下回った。平成4年は、非木造住宅の着工数は減少しているものの、木造住宅の着工数は増加に転じている。

住宅着工戸数 （全国）

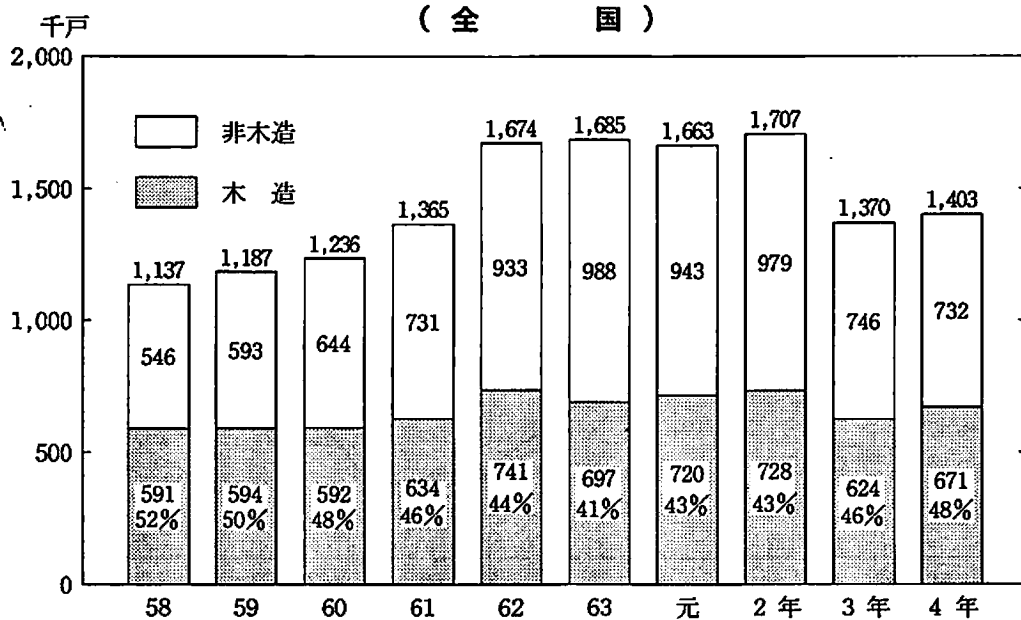

（和歌山県）

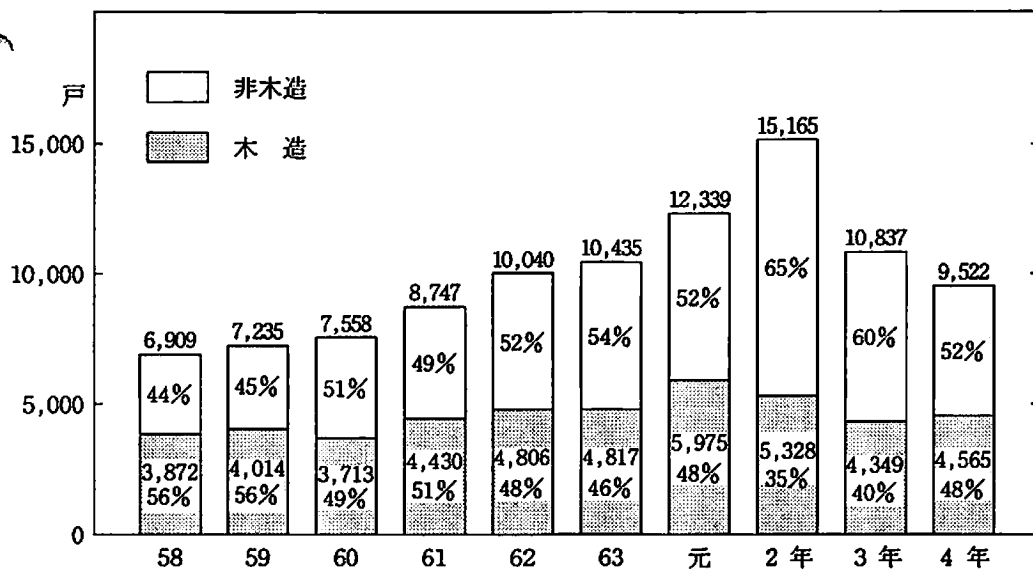

(3) 木材価格……変動の激しい木材価格

昭和50年を基準とする木材価格は、54、55年に急上昇したものの、56年から低下を続けた。62年以降は旺盛な住宅建設に支えられ、ヒノキ材を中心に上昇したが、平成3年は、前年170万戸を上回った住宅着工戸数が大幅に落ち込んだことから木材需要も減少し、ほとんどの品目が前年を下回る結果となった。

製材用素材価格推移 (S50年を100とする指数) 全国値

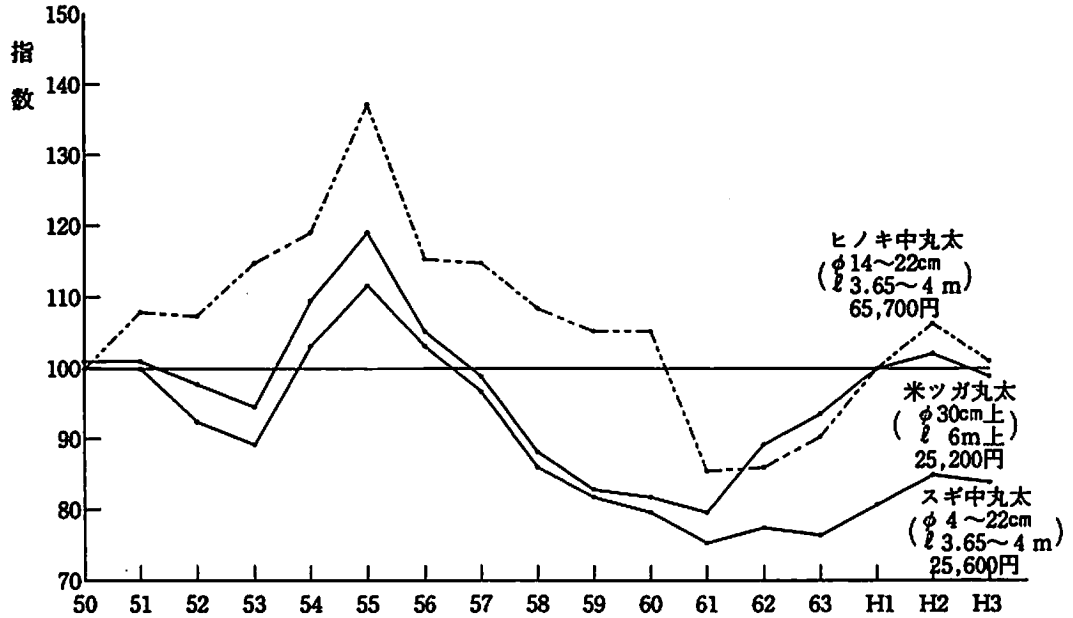

木材製品卸売価格推移 (S50年を100とする指数) 全国値

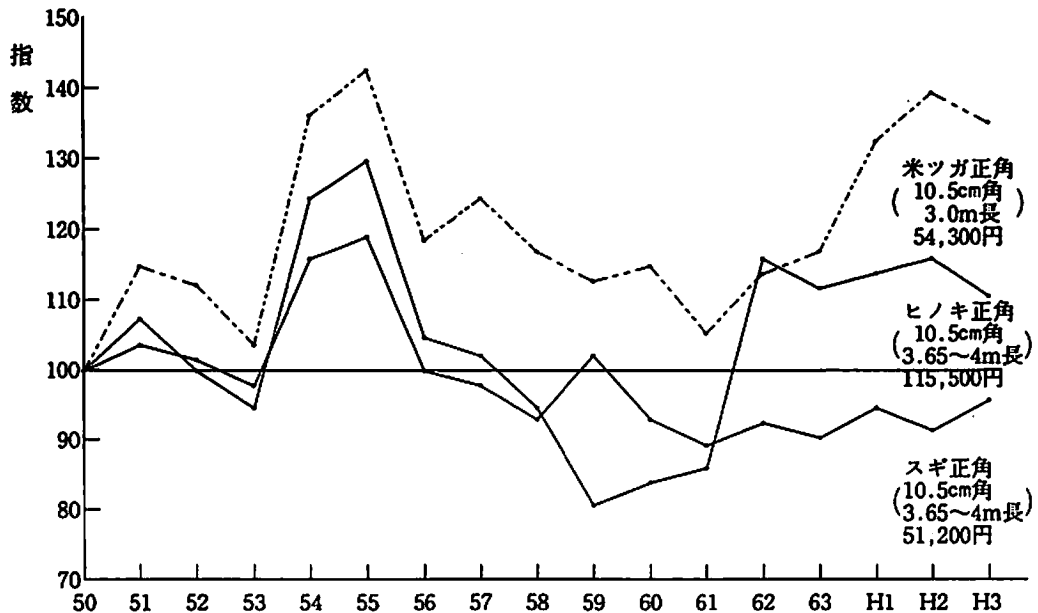

8. 林業経営……著しく低下した林業収益率

伐出労賃単価の上昇は、H2年においてS50年の1.8倍となる一方、山元立木価格は0.74倍と低落し、林業経営の収益の収益率は著しく低下してきた。

しかしながら、S56年以降低下してきた山元立木価格は、63年、H1、H2年とわずかずつではあるが3年続けて上昇した。

山元立木価格と伐出労賃の推移（S50を100とした指数）全国値
（スギ）

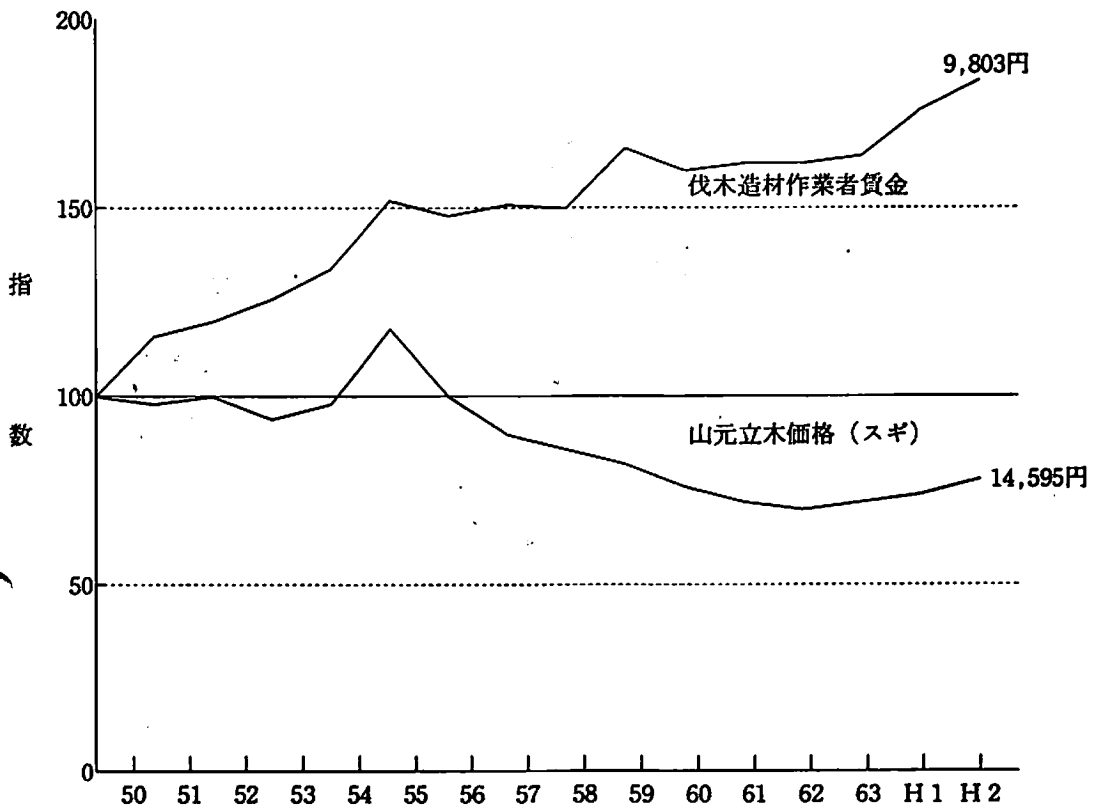

9. 林業就業

(1) 林業就業者数……減少を続ける林業就業者

2年における林業就業者は2,312人で、35年に比して83%の大幅な減少を示している。

また、林業自営者と林業労働者の比（2年）は3：7となっている。

林業就業者数の推移

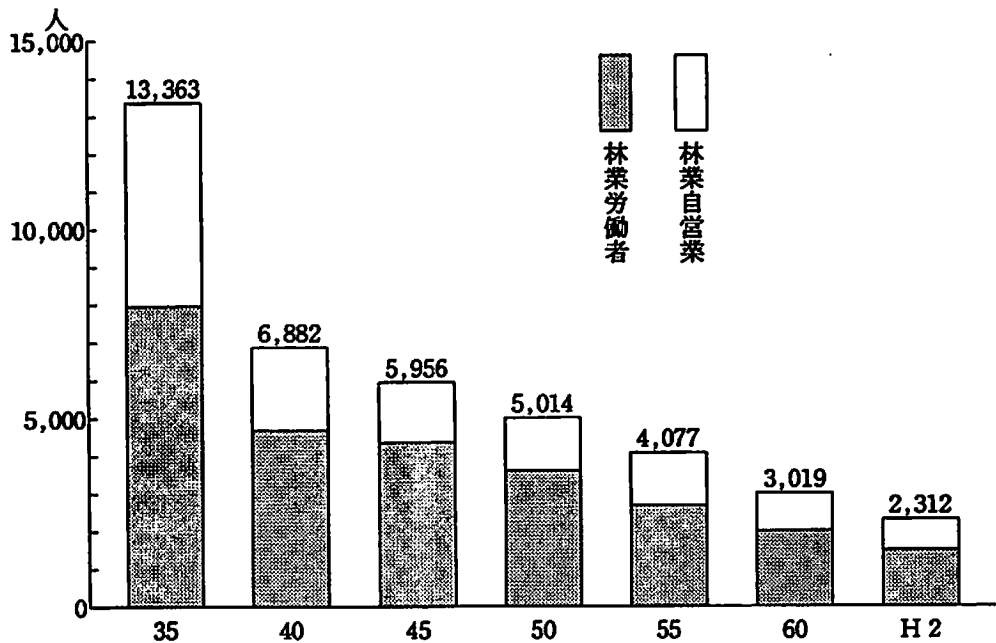

国勢調査による。

(2) 林業就業構造……高齢化する林業就業者

35年には全体の半数以上を占めていた40才未満の林業就業者は、2年には僅か11%に減少し、逆に40才以上が大半を占めるようになり、著しく高齢化が進んでいる。また30才未満は僅か4%にすぎず、後継者の確保が重要となっている。

年齢階層別林業就業者数

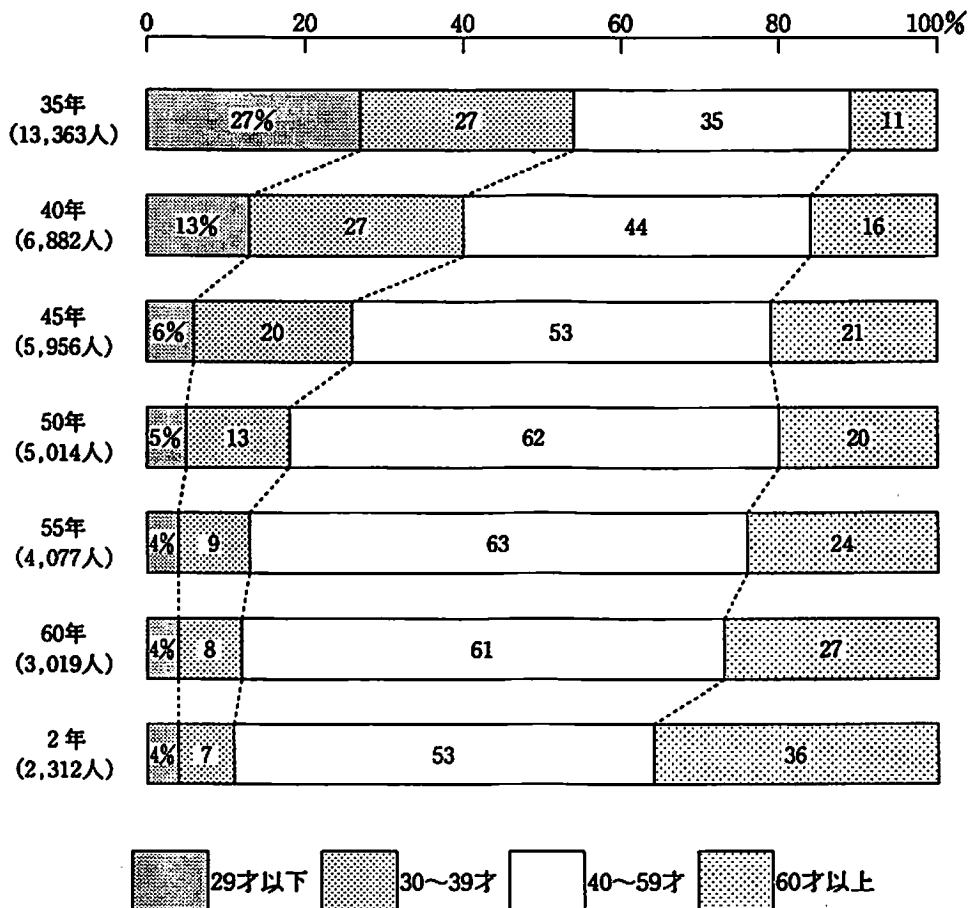

国勢調査による。

10. 林家と林研グループ

(1) 林家……大半を占める零細規模の林家

保有林5ha以下の林家が全体の85%を占め、零細な規模の林家が多い。また、山林の保有目的は、規模が小さい林家ほど財産保持的な意識が強い。

保有山林規模別林家数

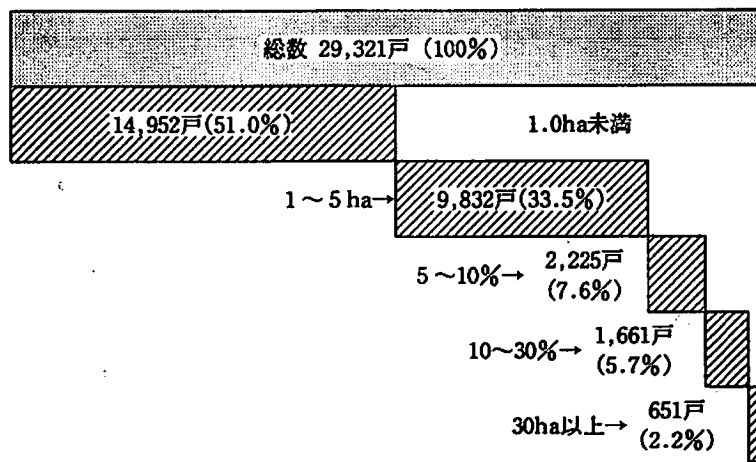

(注) 1990年世界農林業センサス

(2) 林業研究グループ……活躍する林研グループ

地域林業の中核的担い手である林研グループは現在、33グループ（936人）あり、各方面で活躍している。

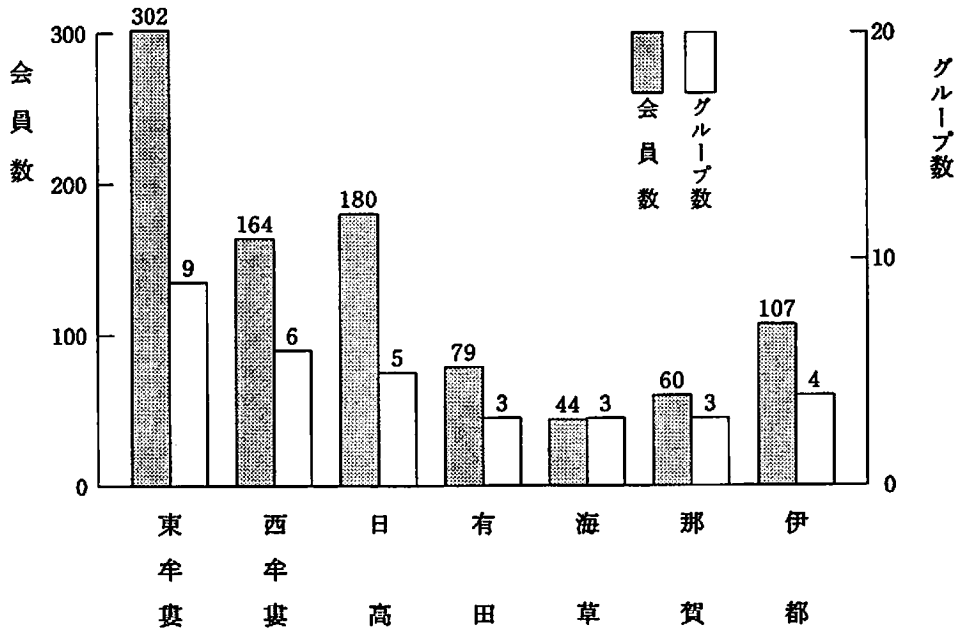

11. 森林組合……望まれる森林組合の育成強化

森林組合数は41組合で、組合員総数は22,535人（1組合平均550）、出資金総額は592,174千円（同14,443千円）となっている。また、作業班を有する組合は29組合で作業班員数は764人である。

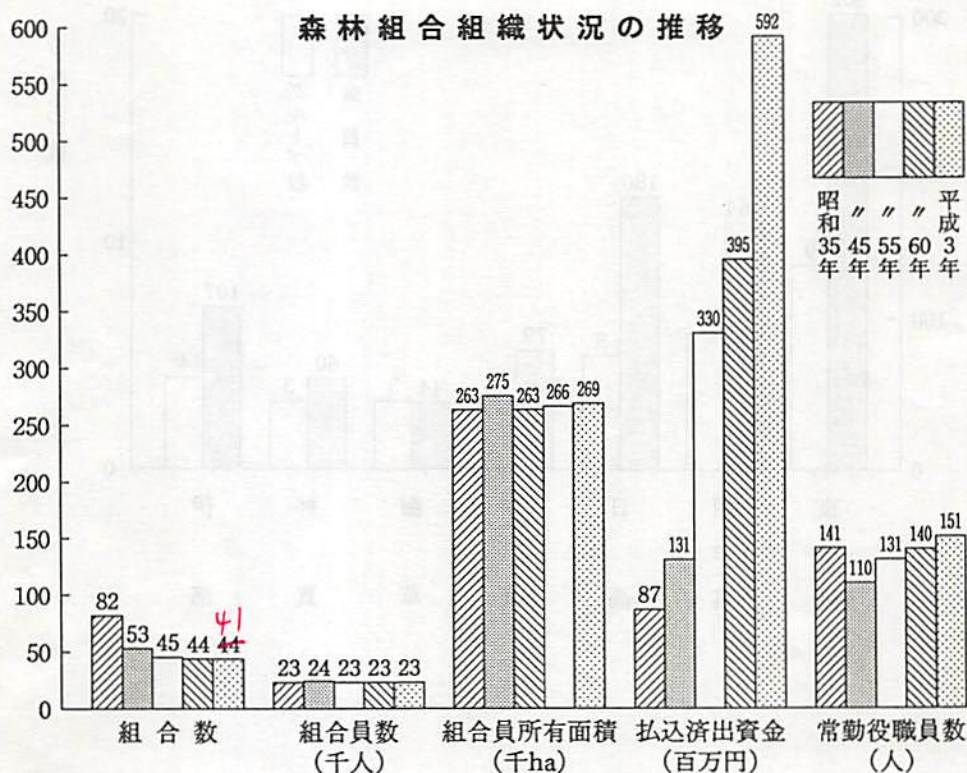

全県に対する森林組合の占める割合（3年度）

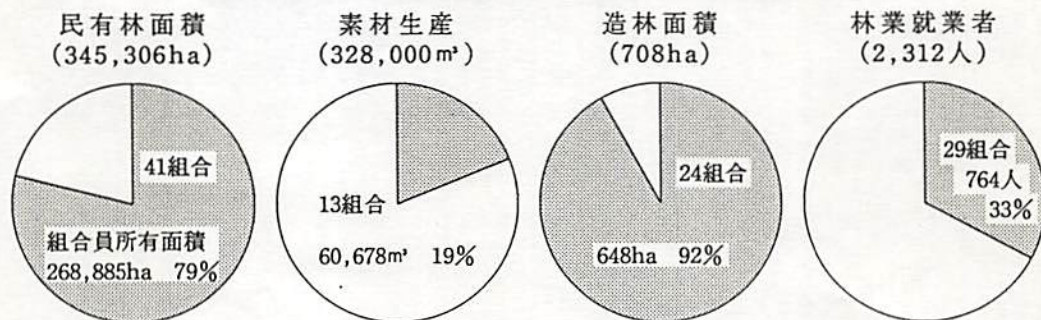

(注) 平成4年度 林政課業務資料

12. 県土の保全……県林業関係予算の3割を占める治山事業

林地の崩壊を防止・復旧する山地治山事業や生活環境保全林等の保安林整備など治山関連事業費は、林業関係一般会計予算の約3割を占めている。

治山事業の推移（事業費）

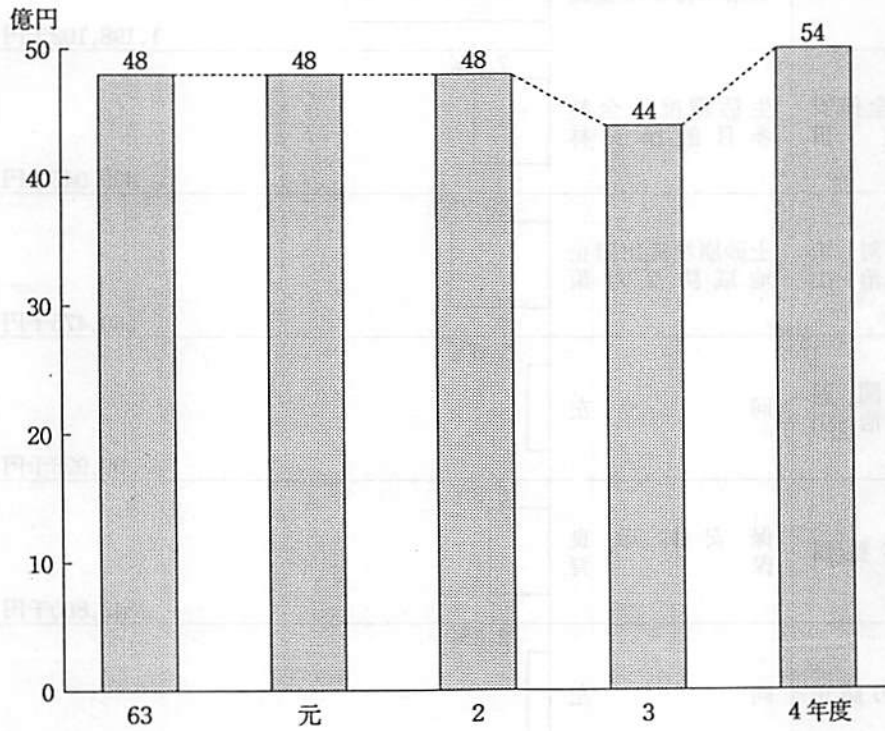

事業別内訳 (4年度)

区分	事業名	事業費
山地治山	復旧治山 予防治山	43.2% 2,333,835千円
水源地域整備	水源地域緊急整備 集落水源地整備	22.2% 1,198,102千円
環境保全保安 林整備	生活環境保全林 多目的保安林	7.6% 409,045千円
防災対策山 総合治山	土砂崩壊流出防止 地域防災対策	10.7% 580,475千円
災害関連山 緊急治山	同 左	1.8% 99,928千円
保安林整備	保安林改良 保 育	6.3% 342,860千円
地すべり防止	同 左	2.6% 142,425千円
防災林造成	海岸防災林造成	1.7% 92,225千円
その他	小規模治山 保安林管理 直轄治山負担	3.8% 204,453千円
計		5,403,348千円

13. 林地開発……1haを超えて開発行為を行う場合知事の許可必要

森林の秩序ある他用途への転用開発を保持するため、林地開発許可並びに連絡調整をおこなっている。

開発許可実績は平成4年度末で90件1,419haとなっている。また、連絡調整は129件1,685haである。

林地開発許可実績

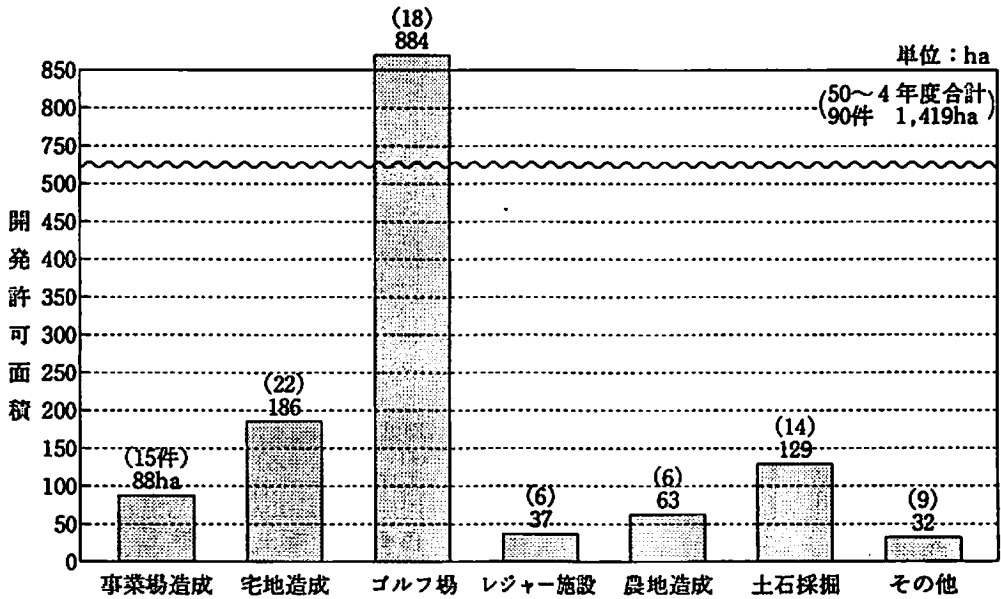

連絡調整実績

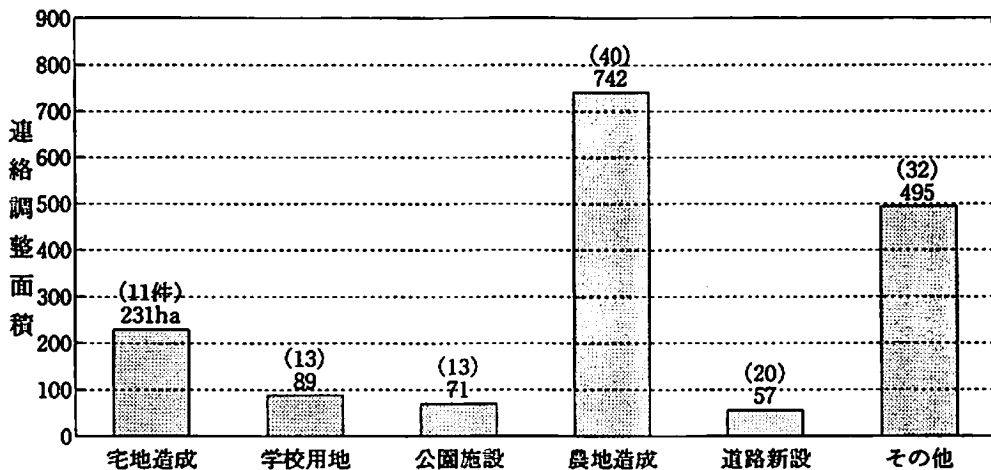

14. 森林の機能……年額6,354億円余の公益的機能

森林は、木材生産のほか、県土の保全、水質源のかん養及び生活環境の保全・形成等多面的機能を有し、県民生活に大きく貢献している。この森林のもつ公益的機能を計量化すると4年には、年額6,354億円の効用を県民にもたらしていると評価される。

森林の公益的機能の評価額

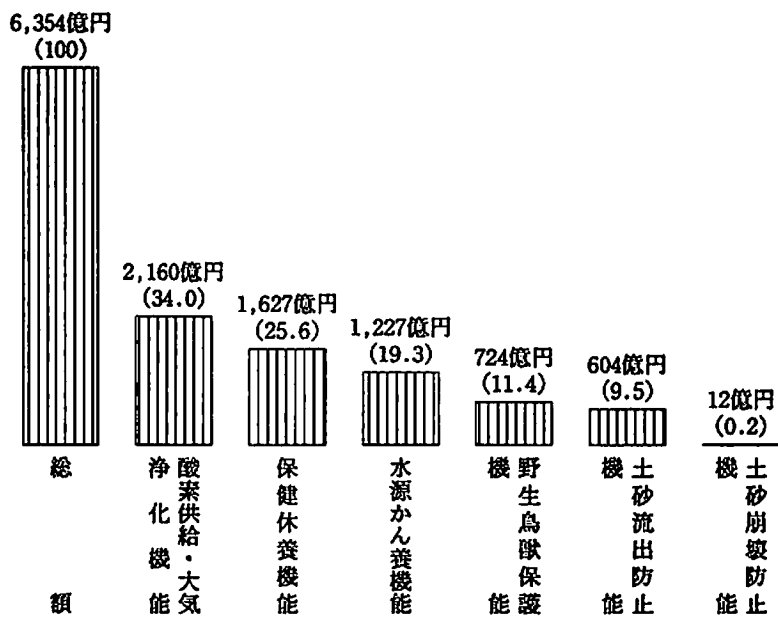

(注) 昭和4年4月 林政課業務資料

15. 保安林……保安林率27%

森林のうち、水源かん養、災害防止、環境保全等の公共目的を達成するために、特に必要な森林を保安林として指定している。

県下の保安林面積は平成5年3月31日現在、13種類で99,532ha（保安林率27%）となっている。

また、所有別内訳は国有林13,449ha、民有林86,083haとなっている。

保安林の種類別面積 99,532ha

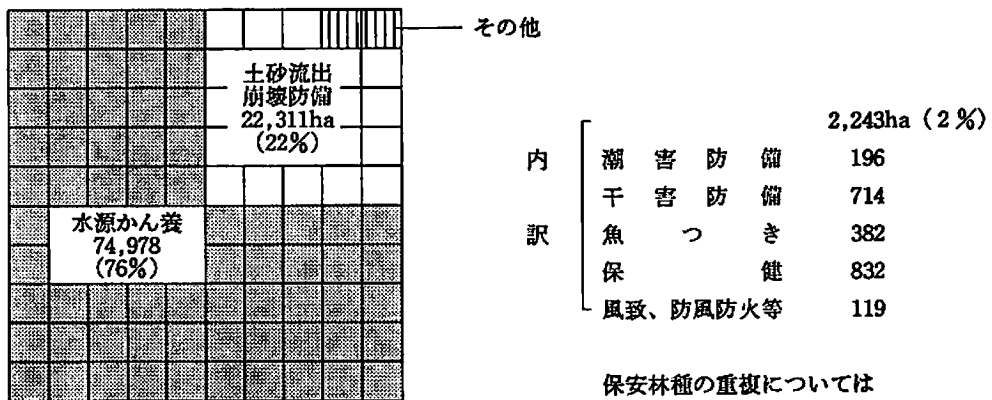

保安林種の重複については
上位保安林へ計上している。

(注) 平成5年3月31日現在 林業課業務資料

保安林の主な配備現況

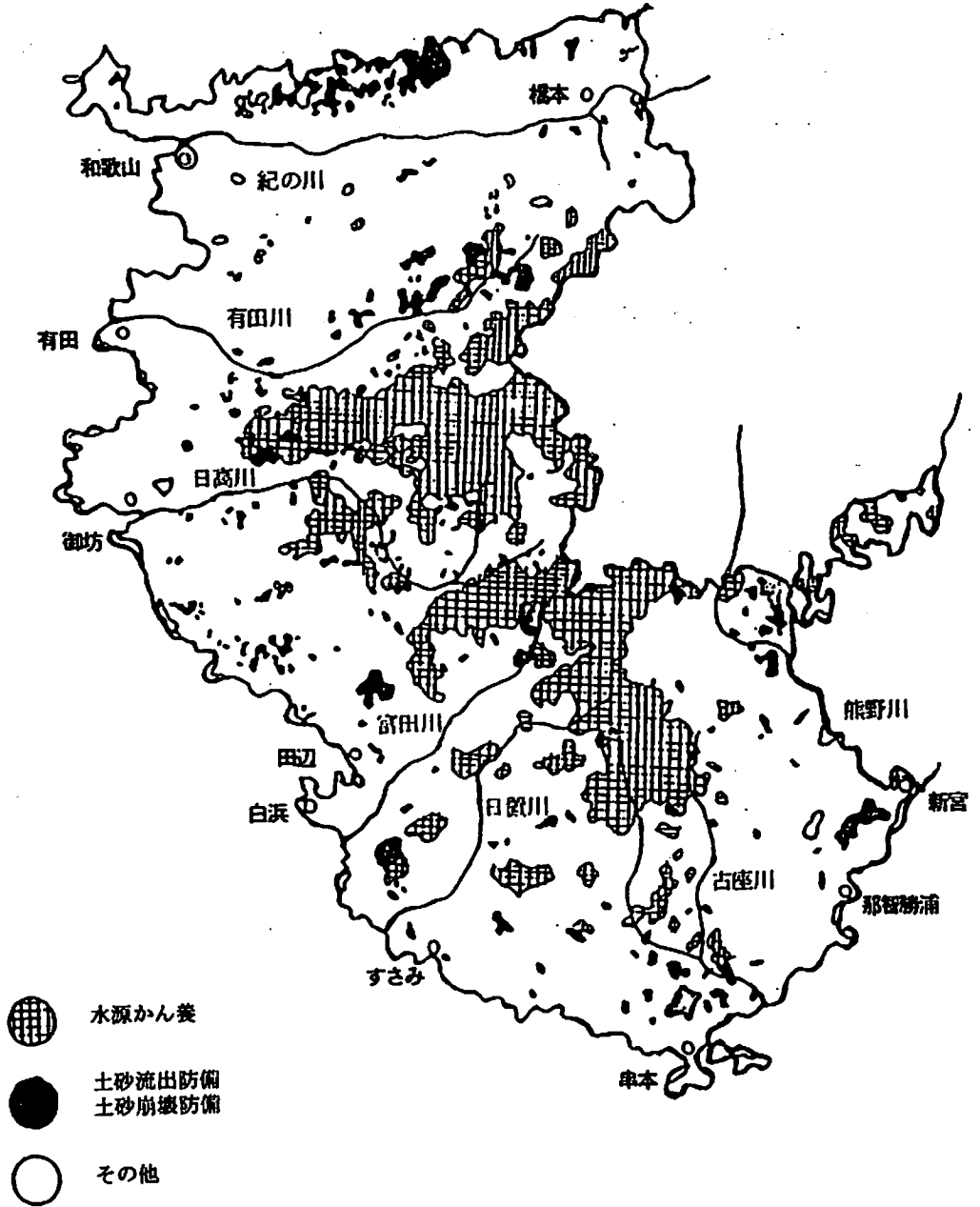

(注) 林業課業務資料

16. 森林保護

松くい虫による被害は、沈静化してきたが、更に防除を徹底するため、特に保全すべき松林を重点に総合的な防除対策をすすめる。

松くい虫被害と防除実績

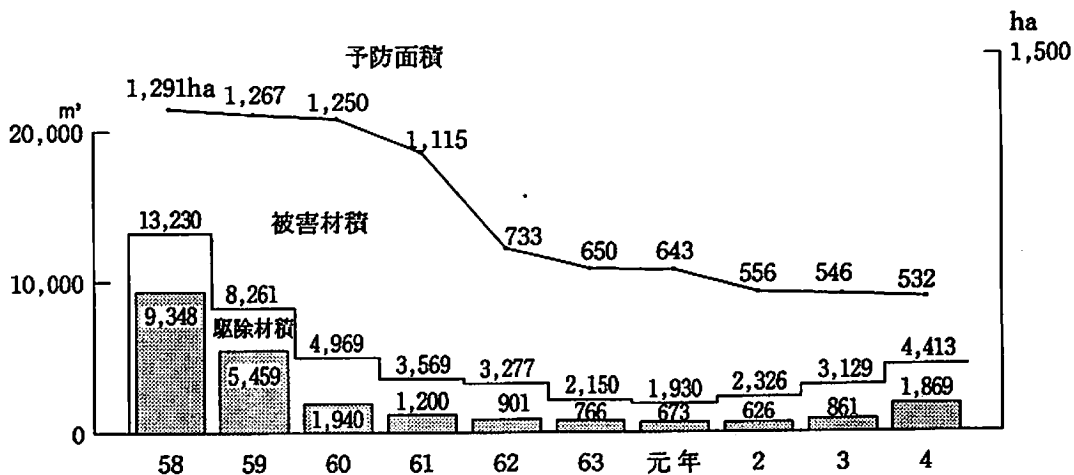

17. 鳥 獣 の 保 護

森林レクリエーションの一つである狩猟は、3年度に4,949件の免状交付、4,729件の登録証交付を行っており、鳥獣捕獲数は、鳥類で20,781羽、獣類で7,413頭となっている。一方、適正な狩猟と、鳥獣の保護管理を図るため、7,585haの休猟区と8,053haの銃猟禁止区域を設定するとともに28,533haの鳥獣保護区を設けている。

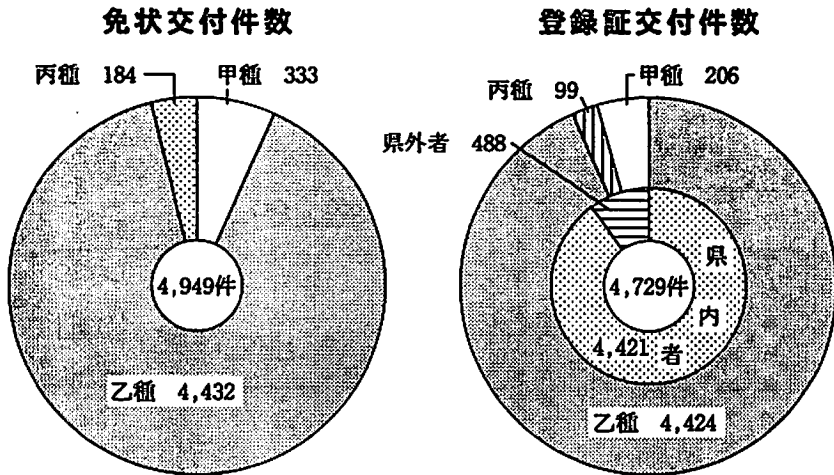

目的別鳥獣保護区設定状況

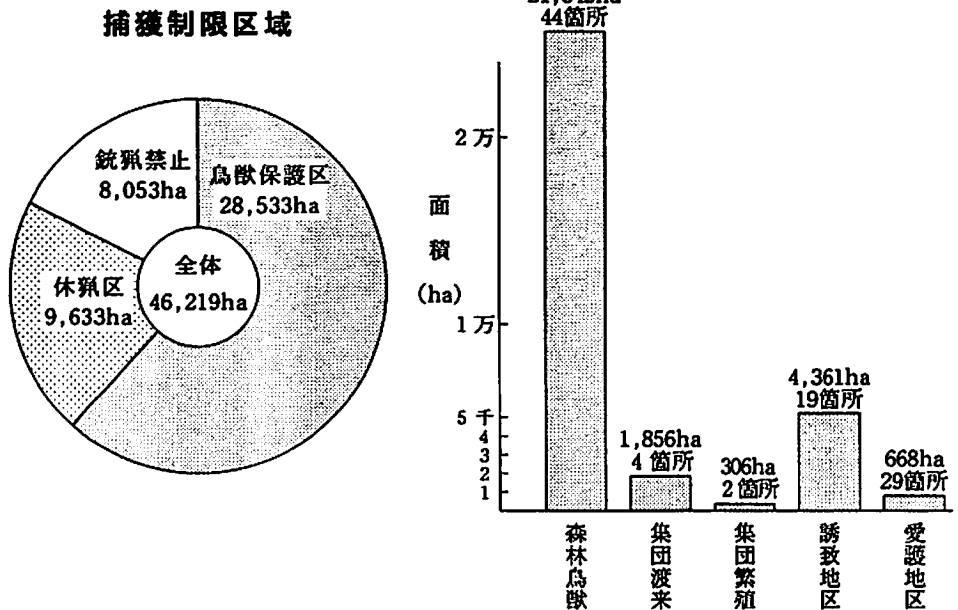

18. 和歌山県林業の諸指標

区 分	土地面積 (4年4月1日)	林野面積 (1990年センサス)	林 野 率 (1990年センサス)	人工林率 (1990年センサス)	人工林面積 (1990年センサス)
和 歌 山 県 ㊤	千ha 472	千ha 364	% 77.0	% 61.6	千ha 222
全 国 ㊦	37,782	25,025	67.1	43.1	10,253
対全国比(㊤/㊦×100)	1.3	1.5	—	—	2.2
本 県 の 順 位	30	25	6	12	17

区 分	人工林蓄積 (民有林) (1990年センサス)	人工林ha当 蓄積(民有林) (1990年センサス)	林道密度 (民有林) (2年度末)	造林面積 (2年度末)	素材生産量 (3年)
和 歌 山 県 ㊤	千m ³ 48,098	m ³ /ha 229	m/ha 3.7	ha 693	千m ³ 328
全 国 ㊦	1,270,888	163	4.3	55,400	27,938
対全国比(㊤/㊦×100)	3.8	—	—	1.3	1.2
本 県 の 順 位	3	5	37	—	29

区 分	乾しいたけ 生産量 (3年)	生しいたけ 生産量 (3年)	白炭生産量 (3年)	竹 生産量 (3年)	谷わさび 生産量 (3年)
和 歌 山 県 ㊤	t 73	t 434	t 2,488	千束 6.6	t 6.2
全 国 ㊦	10,168	78,047	7,897	6,568	1,212
対全国比(㊤/㊦×100)	0.7	0.6	31.5	0.1	0.51
本 県 の 順 位	28	44	1	33	11

区 分	素材需要費 (3年)	外材輸入率 (素材) (3年)	林家数 (1990年センサス)	林業専業 労働者数 (1990年センサス)	生産林業 所得 (3年)
和歌山県 ㉠	千円 1,654	% 81.9	戸 29,321	人 1,133	百万円 15,387
全 国 ㉡	61,559	55.5	2,508,610	76,967	683,891
対全国比(㉠/㉡×100)	2.7	—	1.2	2.9	2.2
本 県 の 順 位	10	高い方から7	40	28	16

- (注) 1. 平成4年4月1日現在、林野庁「森林資源現況」
2. 1991林業統計要覧
3. 平成3年木材需給報告書
4. 平成3年特用林産物需給表
5. 平成3年生産林業所得統計報告書

19. 森林資源並びに林産物生産等の見通し

(1) 和歌山県

(ア) 森林整備の目標 (民有林)

区 分		基 準 値 61.3.31現況	目標とする森林資源の状態		指向する森林 資源の状態	
			平 成 5	平 成 15		
面 積 (百 ha)	人 工 林	単 層 林	2,117	2,113	2,089	2,070
		複 層 林	0	8	51	70
		小 計	2,117	2,121	2,140	2,140
	天 然 林	育 成 天 然 林	62	116	224	533
		天 然 生 林	1,219	1,143	1,005	701
		小 計	1,281	1,259	1,229	1,234
	立 木 地	3,398	3,380	3,369	3,374	
	除 地 等	39	30	31	26	
	合 計	3,437	3,410	3,400	3,400	
	人 工 林 率 (%)	61.6	62.2	62.9	62.9	
林 道	林 道 延 長 km	1,212	1,602	2,492	3,719	
	林内道路密度 m/ha	13.3	14.5	17.1	20.6	

(注) (1)目標とする森林資源の状態値は基準値に全国森林計画本県値を加算したものである。

(2)森林面積は、和歌山県長期総合計画における森林面積を基準とした。

(イ) 造林の見通し

区 分 \ 年 度	平 成 2	平 成 7	平 成 12
再 造 林 (ha)	2,200	2,770	3,280
拡 大 造 林 (ha)	410	160	—
天 然 更 新 (ha)	920	1,190	1,250
計 (ha)	3,530	4,120	4,530

(ウ) 林産物生産の見通し

区分 \ 年度	現況 (62年度)	平成2年度	平成7年度	平成12年度
素材 (千㎡)	335	562	741	902
生しいたけ (t)	407	580	640	700
乾しいたけ (t)	98	205	230	250
白炭 (t)	2,400	2,530	2,550	2,580
さんしょ (t)	72	80	85	85
ひらたけ (t)	340	345	380	400

(注) 現況は県業務資料による。

(エ) 林道、治山整備の目標

区分 \ 年度	現況 (62年度)	平成2年度	平成7年度	平成12年度	
林道延長 (km)	1,138	1,467	1,730	1,993	
林道密度 (m/ha)	3.3	5.0	6.5	7.8	
作業道延長 (km)	318	250	491	654	
治山整備	荒廃地整備率 (%)	25	40	60	80
	荒廃危険地整備率 (%)	16	34	54	71
	山地災害危険地整備率 (%)	15	49	64	79
保安林整備 (ha)	81,545	83,000	83,764	85,264	

(注) 1. 現況は県業務資料による。

2. 保安林整備面積の現況は61年3月末

(2) 全 国

(ア) 森林資源整備の目標

区 分		基準年度	目標とする森林資源の状態			指向する森林資源の状態	
			平成6年度	平成16年度	平成26年度		
面積 (万ha)	人工林	単層林	(99) 1,003	(88) 1,065	(54) 1,082	(19) 1,062	1,043
		複層林	8	19	53	88	107
		小計	1,011	1,084	1,135	1,150	1,150
	天然林	育成天然林	35	96	173	249	320
		天然生林	1,407	1,274	1,147	1,056	985
		小計	1,442	1,370	1,320	1,305	1,305
	除地	80	80	80	80	80	
	合計	2,533	2,534	2,535	2,535	2,535	
	蓄積	総蓄積(百万㎡)	2,717	3,232	3,663	3,810	3,900
		ha当たり蓄積(㎡)	111	132	149	155	159

(注) (1) 基準年度は、昭和59年4月1日現在の状態を示す。

(2) 目標とする森林資源の状態は、各年度当初の状態を示す。

(3) () は、今後単層林から複層林に移行する面積で内数である。

(4) 目標とする森林資源の状態の面積は、国土利用計画(全国計画)における昭和70年の森林の目標面積を基準とした。

(5) 資料は「森林資源に関する基本計画」(昭和62年7月)による。

(イ) 林産物需給の見通し

(単位：百万㎡)

区 分		昭和59年実績	平成6年度	平成16年度
需 要	製材用材	45	43～ 45	42～ 45
	木質パネル類用材	(0) 15	(1) 17	(1) 18～ (1) 19
	パルプ用材	(7) 31	(7) 35	(7) 40
	その他用材	4	4	4～ 5
	計	(7) 94	(8) 99～ (8) 101	(8) 104～ (8) 108
供 給	国内供給量	(7) 35	(8) 40～ (8) 43	(8) 45～ (8) 52
	輸入量	59	59～ 58	59～ 56
	計	94	(8) 99～ (8) 101	(8) 104～ (8) 108
木材自給率(%)		(7) 37	40～ 43	43～ 48

(注) (1) () は工場残材で外数である。

(2) 「森林資源に関する基本計画」並びに「重要な林産物の需要及び供給に関する長期の見通し」(昭和62年7月)

第 2 山 村 編

第 2 卷 山 林 編

和歌山県

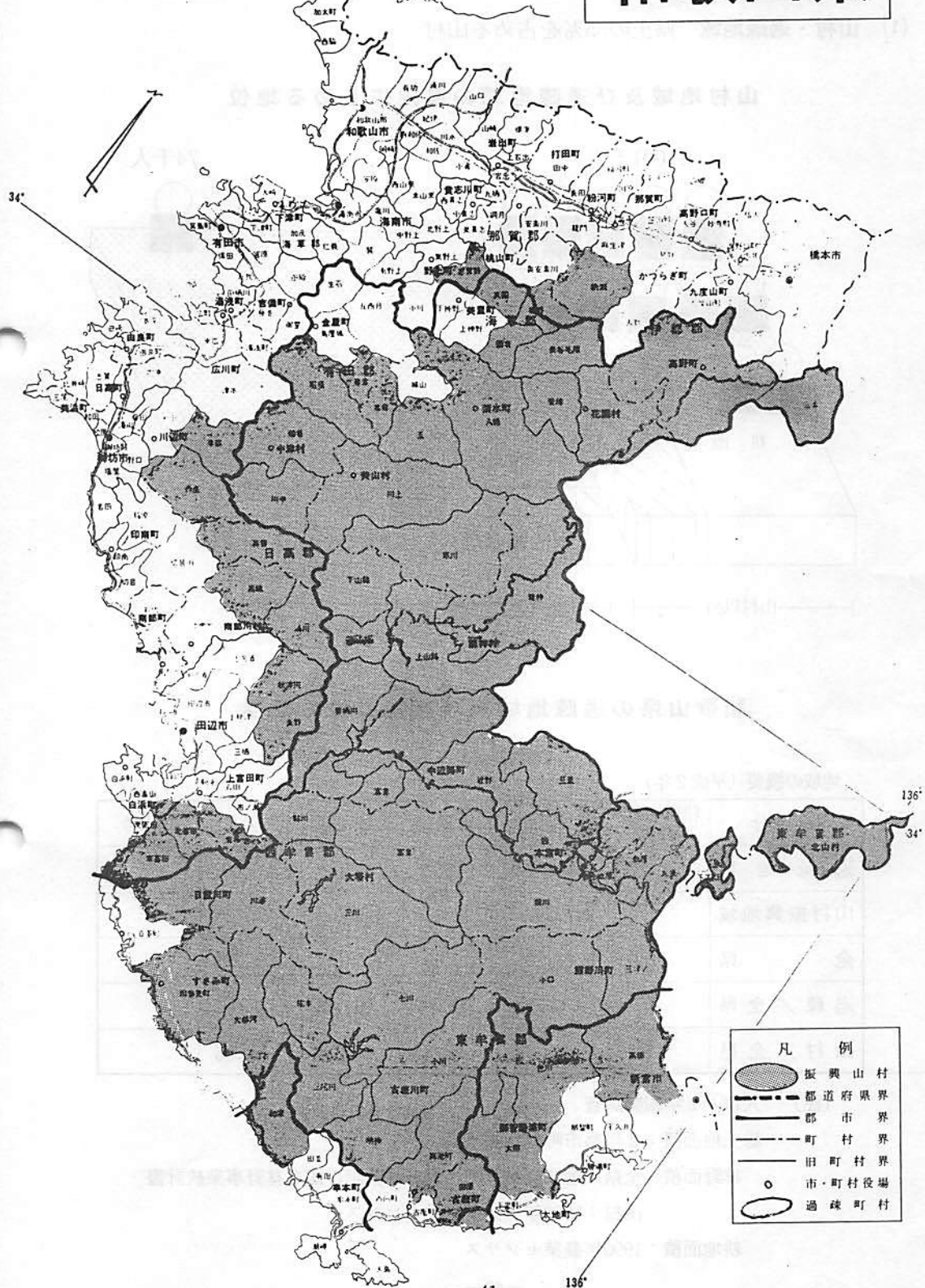

凡 例

	振興山村
	都道府県界
	郡市界
	町村界
	旧町村界
	市・町村役場
	過疎町村

1. 山村・過疎地域

(1) 山村・過疎地域…県土の65%を占める山村

山村地域及び過疎地域の県内にしめる地位

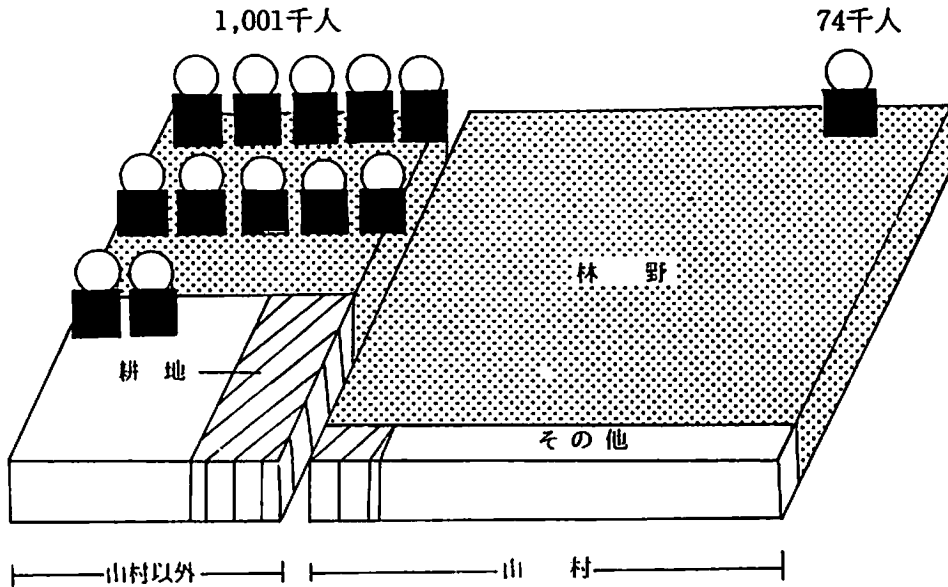

和歌山県の過疎地域及び振興山村の概要

地域の概要 (平成2年)

区分	(旧町村数) 町村数	総面積	林野面積	耕地面積	総人口	備考
過疎地域	17	260,892	239,557	5,972	75,055	
山村振興地域	(65) 29	297,253	273,660	4,560	73,698	
全 県	50	472,220	363,569	31,340	1,074,325	
過疎 / 全県		55.2%	65.9%	19.1%	7.0%	
山村 / 全県		62.9%	75.3%	14.6%	6.9%	

(注) 人口：2年国勢調査

総土地面積：2年県市町村別面積調

林野面積 全県：地域森林計画、国有林計画、国有林野事業統計書

山村：1990年世界農林業センサス

耕地面積：1990年農業センサス

傾 斜 区 分 別 面 積

(単位：ha・%)

区 分		計	3°未満	3°～8°	8°～15°	15°～30°	30°以上
山村地域	実 数	296,536	6,196	9,236	4,546	21,580	254,978
	構成比	100	2.1	3.1	1.5	7.3	86.0
その他の地域	実 数	175,364	39,704	11,664	7,054	42,120	74,822
	構成比	100	22.6	6.7	4.0	24.0	42.7
県 合 計	実 数	471,900	45,900	20,900	11,600	63,700	329,800
	構成比	100	9.7	4.4	2.5	13.5	69.9

(注) 山村カード(2年)及び土地分類図による。

(2) 人 口 動 態……人口減少がなお続いている山村及び過疎地域

山村地域及び過疎地域と全県の人口

地域別	実 数 (人)						
	昭和35年	40	45	50	55	60	2
全 県	1,002,191	1,026,975	1,042,736	1,072,118	1,087,012	1,087,206	1,074,325
山村地域	132,401	113,136	97,019	89,068	83,229	78,942	73,698
過疎地域	120,128	103,224	86,781	80,066	74,240	72,925	75,055

地域別	増 減 率 (%)						
	35～40年	40～45	45～50	50～55	55～60	60～H2	35～H2
全 県	2.5	1.5	2.8	1.4	0.0	△1.2	7.2
山村地域	△14.2	△14.2	△8.2	△6.6	△5.4	△6.6	△44.3
過疎地域	△14.1	△15.9	△7.7	△7.3	△6.9	2.9	△37.5

- (注) 1. 国勢調査による。
 2. △は減少を示す。
 3. 新過疎法により、H2年金屋町が新たに過疎地域となった。

(3) 山村の年齢階層別人口の動き (振興山村) ……高齢化する山村の年齢構成

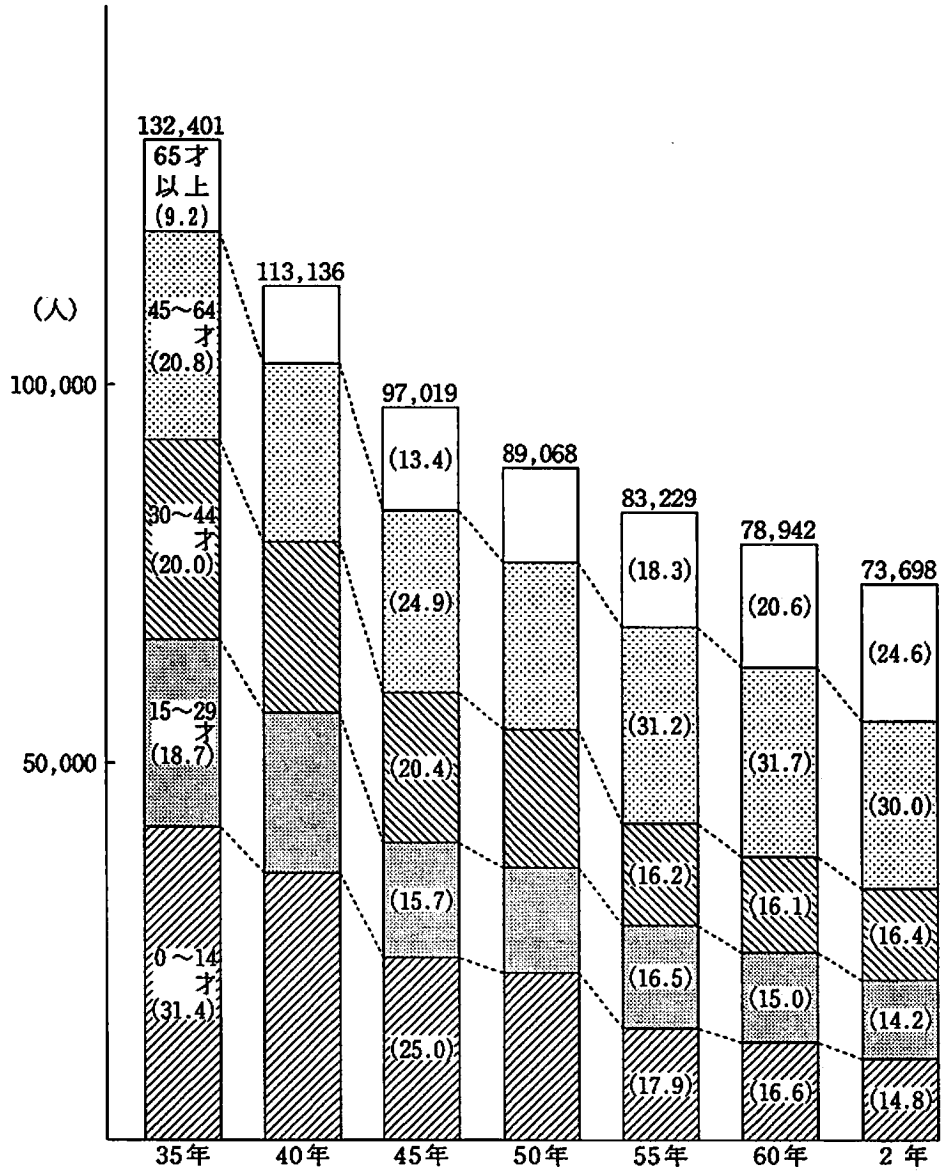

2. 山村地域の産業

(1) 産業別就業人口……第1次産業が主産業である山村の就業構造

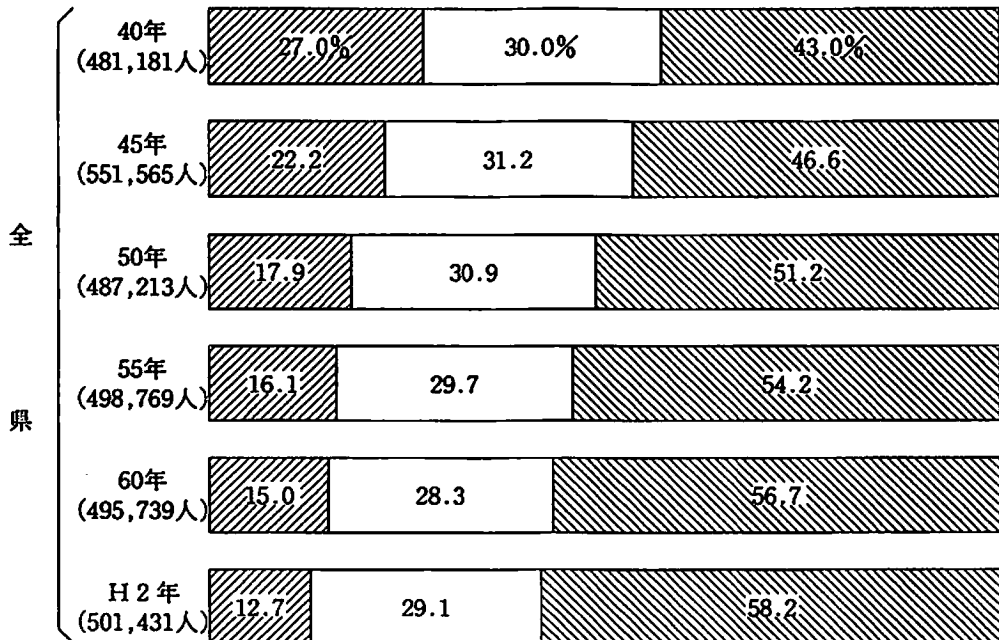
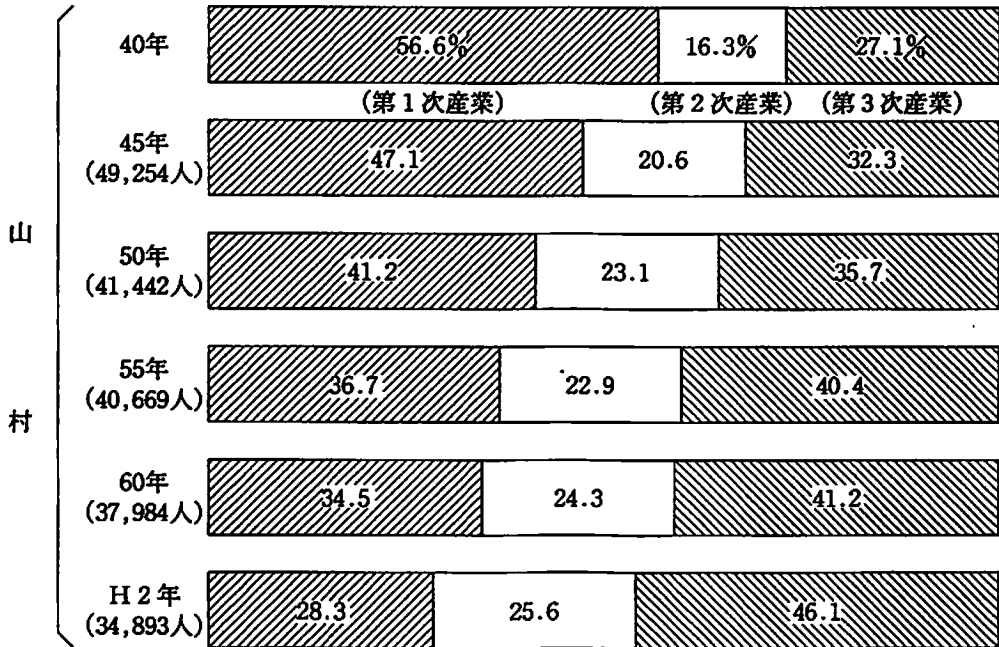

(注) 55・60・2年の全県の就業人口は職種不明分を含まず。

(2) 山村林業の地位

種別 \ 地域別	山村地区 A	全 県 B	A / B %
林野面積 (ha)	273,660	363,596	75.3
林業就業人口 (人)	2,082	2,321	89.7
林家戸数 (戸)	8,529	29,321	29.1

(注) 1980年林家カード、2年国勢調査、1990年農林業センサス、山村カード2年による。

(3) 保有山林規模別林家数

地域別 保有規模	林 家 数				山村地域 全 県
	山村地域	構成比	全 県	構成比	
0.1~1 ha	3,246 戸	37.1 %	14,952 戸	51.0 %	21.7 %
1~5 未満	3,473	39.6	9,832	33.5	35.3
5~10 未満	954	10.9	2,225	7.6	42.9
10~20 未満	629	7.2	1,288	4.4	48.8
20~30 未満	182	2.1	373	1.3	48.8
30~50 未満	144	1.6	307	1.0	46.9
50~100 未満	97	1.1	204	0.7	47.5
100以上	38	0.4	140	0.5	27.1
計	8,763	100	29,321	100	

(注) 1990年農林業センサス、1990年山村カードによる。

(4) 農業就業人口

(単位：人・%)

区 分	会 計	男					女			
		計	16～ 29歳	30～ 59歳	60歳 以上	計	16～ 29歳	30～ 59歳	60歳 以上	
山 村 地 域	実 数	13,262	5,281	295	1,831	3,155	7,981	314	3,973	3,694
	構 成 比	100	(100) 39.8	(5.6) 2.2	(34.7) 13.8	(59.7) 23.8	(100) 60.2	(3.9) 2.4	(49.8) 30.0	(46.3) 27.9
そ の 他 の 地 域	実 数	68,749	28,115	2,187	9,942	15,986	40,634	2,108	21,175	17,351
	構 成 比	100	(100) 40.9	(7.8) 3.2	(35.4) 14.5	(56.9) 23.3	(100) 59.1	(5.2) 3.1	(52.1) 30.8	(42.7) 25.2
県 合 計	実 数	82,011	33,396	2,482	11,773	19,141	48,615	2,422	25,148	21,045
	構 成 比	100	(100) 40.7	(7.4) 3.0	(35.3) 14.4	(57.3) 23.3	(100) 59.3	(5.0) 3.0	(51.7) 30.7	(43.3) 25.7
山 村 地 域 県 合 計		16.2	15.8	11.9	15.6	16.5	16.4	13.0	15.8	17.6

(注) 山村カード(2年)及び1990年農業センサスによる。

(5) 農 家 戸 数

(単位：戸・%)

区 分	総農家数	専 業	1 兼	2 兼	
山 村 地 域	実 数	9,696	2,491	1,421	5,784
	構 成 比	100	25.7	14.7	59.6
そ の 他 の 地 域	実 数	37,536	9,952	6,887	20,697
	構 成 比	100	26.5	18.4	55.1
県 合 計	実 数	47,232	12,443	8,308	26,481
	構 成 比	100	26.3	17.6	56.1
山 村 地 域 / 県 合 計		20.5	20.0	17.1	21.8

(注) 山村カード(2年)及び1990年農業センサスによる。

(6) 耕地面積

(単位：ha・%)

区 分		計	田	畑	樹 園 地
山村地域	実 数	4,684	2,299	455	1,930
	構成比	100	48.2	9.9	41.9
その他の 地 域	実 数	26,660	9,287	1,259	16,114
	構成比	100	34.8	4.7	60.5
県 合 計	実 数	31,344	11,586	1,714	18,044
	構成比	100	37.0	5.5	57.5

(注) 山村カード(2年)及び1990年農業センサスによる。

(7) ふるさと産品一覧表

地域名	中核産品	少量多品目産品						
野上町	ミカン	レモン	柿	梅	柚子	椎茸	仰制野菜(トマト、インゲン、シシトウ)	
美里町	柿	ブドウ	山椒	木工品	金山寺味噌	スモモ類	高冷地野菜	鳥獣
桃山町	緑化木	キュウフルーツ	高冷地野菜	平種無柿	スモモ	桃	花木	
粉河町	柿	高冷地野菜(エンドウ、インゲン、キュウリ、ナス、ホウレン草)				農産加工品		
橋本市	柿	ミョウガ	千両、ナンテン	ホウレン草	梅	サカキ、シキミ	シャクヤク、ナルコユリ	
九度山町	柿	花木	アマチャズル	山菜	桃	リンゴ	ミカン	
かつらぎ町	菊	高冷地野菜(ホウレン草、トマト)		ヤマブキ	串柿	木工品	洋ラン、スターチス、ゼンマイ、ワラビ	
高野町	ミョウガ	高野マキ	夏秋菊	木工品	陶器	高冷地野菜	カーネーション	
花園村	ワサビ	高野マキ	シキミ	山椒	ミョウガ	マイタケ	菊	
(高野口町)	柿	花木	夏秋菊	デルフィニウム				
広川町	花木※	千両	花き	椎茸	タケノコ	ミカン	黒竹	※シキミ、サカキ、ヒサカキ
金屋町	ミカン	シシトウガラシ	ｸﾞｰﾝｱｽﾌﾗ	花き	椎茸	高冷地野菜(トマト、キュウリ、インゲン)		
清水町	花き	ヒノキ油	木工家具	陶芸品	山菜	薬草	高冷地野菜	
川辺町	ｸﾞｰﾝｱｽﾌﾗ	ヒラタケ	千両	梅	花き	ミニトマト	農産加工品	
中津村	八朔	椎茸	千両	梅	ホロホロ鳥	いのしし		
美山村	椎茸	梅	シシトウガラシ	高野マキ	サカキ	花き	しめじ	木工品
龍神村	梅	シキミ	柚子	自然箸	椎茸	木工品	高冷地野菜	味噌
印南町	千両	シャクヤク	ナルコユリ	栗	ワサビ	梅	山菜	
南部川村	梅	備長炭	椎茸	ヒラタケ	ｸﾞｰﾝｱｽﾌﾗ	千両	ブルーン	
田辺市	梅	ミカン	スモモ	花き	山菜	柿	備長炭	
上富田町	ミカン	梅	スモモ	レタス	花き	フキ	イチゴ	
中辺路町	梅	椎茸	カスミソウ	シキミ	高冷地野菜(ピーマン、木工品、シシトウガラシ)			
大塔村	シシトウガラシ	ヒラタケ	椎茸	梅	ミョウガ	木工品	木炭	
白浜町	花き	コーン	レタス	ミニトマト	早生ミカン	味噌	山菜	
日置川町	千両	花き	梅	山菜加工品	木工品	木炭	緑茶	
すさみ町	梅	イノブタ	花き	ミカン	山菜加工品	木炭	レタス	
串本町	花き	キンカン	水産加工品	千両				
新宮市	農産加工品	椎茸	栗	薬草・薬木	シシトウガラシ	イチゴ	甘夏ミカン	
熊野川町	高冷地野菜	柚子	味噌	コンニャク	花木	木工品	民芸品	
本宮町	緑茶	花木	椎茸	イチゴ	花き	木工品	高冷地野菜	農林水産加工品
北山村	ジャバラ	花木	民芸品					
那智勝浦町	イチゴ	緑茶	シキミ	里芋	シシトウガラシ			
古座町	ポンカン	姫ヒジキ	花き	十三夜味噌	柚子	スギ、ヒノキ苗	花木(シキミ、サカキ、ヒサカキ)	
古座川町	柚子	花き	木工品	ワサビ	椎茸	農産加工品	花木(千両、シキミ)	

(8) 工業の現況

(単位：人・%)

区 分		山村地域		その他の地域		県 合 計		山村地域 県合計
		実数	構成比	実数	構成比	実数	構成比	
木材・木工	事業所数	80	17.3	531	8.4	611	9.0	13.1
	従業者数	501	13.4	3,879	5.0	4,380	5.4	11.4
縫製・繊維	事業所数	141	30.5	1,825	29.0	1,966	29.1	7.2
	従業者数	1,091	29.1	17,150	22.3	18,241	22.6	6.0
食 料 品	事業所数	65	14.0	939	14.9	1,004	14.9	6.5
	従業者数	567	15.1	9,278	12.1	9,845	12.2	5.8
機械・電気	事業所数	18	3.9	486	7.7	504	7.5	3.6
	従業者数	250	6.7	9,740	12.7	9,990	12.4	2.5
窯業・土石	事業所数	28	6.0	157	2.5	185	2.7	15.1
	従業者数	253	6.8	2,211	2.9	2,464	3.1	10.3
鉄鋼・金属	事業所数	41	8.9	412	6.5	453	6.7	9.1
	従業者数	374	10.0	4,388	5.7	4,762	5.9	7.9
そ の 他	事業所数	90	19.4	1,946	30.9	2,036	30.1	4.4
	従業者数	709	18.9	30,293	39.4	31,002	38.4	2.3
計	事業所数	463	100	6,296	100	6,759	100	6.9
	従業者数	3,745	100	76,939	100	80,684	100	4.6

(注) 山村カード(2年)及び平成2年工業統計調査結果報告書による。

(9) 山村観光客の推移

(単位：千人)

観光地	年	40	45	50	55	60	H 2
	高野山		1,130	1,055	1,196	1,241	1,155
龍神温泉		22	42	46	469	463	656
本宮温泉郷		99	148	193	258	332	410
計		10,835	17,359	20,222	23,679	24,207	26,943

(注) 県観光課調べ

(10) 宿泊施設数

(単位：戸・人・%)

区分	計		一般旅館		公営宿泊施設		民宿		山小屋		
	数	収容人員	数	収容人員	数	収容人員	数	収容人員	数	収容人員	
山村地域	実数	321	19,796	158	14,524	37	2,650	126	2,622	3	196
	構成比	100	100	49.2	73.4	11.5	13.4	39.3	13.2		
その他の域	実数	899	46,625	523	34,586	10	2,989	366	9,050		
	構成比	100	100	58.2	74.2	1.1	6.4	40.7	19.4		
県合計	実数	1,220	66,421	681	49,110	47	5,639	492	11,672		
	構成比	100	100	53.8	73.9	3.9	8.5	40.3	17.6		
山村地域 県合計		26.3	29.8	23.2	29.6	78.7	47.0	25.6	22.5		

(注) 山村カード(2年)及び観光客動態調査による。

3. 生活環境 ……整備が急がれる生活環境

道路現況

(単位：km・%)

区 分	山 村 地 域		そ の 他 の 地 域		県 合 計	
	実 数	構 成 比	実 数	構 成 比	実 数	構 成 比
国 道	428	11.7	334	4.0	762	6.3
改良済	224	(52.3)	310	(92.8)	534	(70.1)
舗装済	424	(99.0)	334	(100)	758	(99.5)
主要地方道	316	8.7	512	6.1	828	6.9
改良済	160	(50.6)	327	(63.9)	487	(58.8)
舗装済	296	(93.7)	465	(90.8)	761	(91.9)
一般県道	530	14.5	619	7.4	1,149	9.6
改良済	194	(36.6)	348	(56.2)	542	(47.2)
舗装済	499	(94.2)	593	(95.8)	1,092	(95.0)
市町村道	2,370	65.0	6,922	82.5	9,292	77.2
改良済	648	(27.3)	2,220	(32.1)	2,868	(30.9)
舗装済	1,564	(66.0)	5,554	(80.2)	7,118	(76.6)
計	3,644	100	8,387	100	12,031	100
改良済	1,226	(33.6)	3,205	(38.2)	4,431	(36.8)
舗装済	2,783	(76.4)	6,946	(82.8)	9,729	(80.9)

(注) (1) 山村カード(2年)及び県統計年鑑等による。

(2) 括弧内は、それぞれ改良率及び舗装率である。

付 表 ・ 付 図

圖 計 · 卷 計

付 表 ・ 付 図

1. 森林資源現況表

平成⁵年度

事 項 区 分 市町村名		区域面積	林 野 率	林 野		国 有 林		合 計	
				面積	材 積	面積	材 積	面積	材 積
県 計	元	472,465	77	364,919	66,249,321	19,529	2,248,924	345,390	64,000,397
	2	472,465	77	364,909	67,735,622	19,509	2,289,148	345,400	65,446,474
	3	472,465	77	364,915	69,909,652	19,242	2,602,335	345,673	67,307,317
	4	472,234	77	364,832	71,597,369	19,242	2,706,428	345,590	68,890,941
	5	472,238	77	364,475	71,536,860	19,169	2,588,335	345,306	68,948,525
海 草	和歌山市	20,650	31	6,448	923,382	490	33,658	5,958	889,724
	海南市	6,135	46	2,849	427,096	—	—	2,849	427,096
	野上町	3,856	63	2,418	391,557	—	—	2,418	391,557
	美里町	8,945	81	7,233	1,722,009	—	—	7,233	1,722,009
	下津町	3,983	29	1,140	137,118	—	—	1,140	137,118
	計	43,569	46	20,088	3,601,162	490	33,658	19,598	3,567,504
那 賀	岩出町	3,850	40	1,555	163,228	311	11,000	1,244	152,228
	打田町	4,845	50	2,405	454,005	174	12,000	2,231	442,005
	粉河町	7,773	55	4,305	1,107,089	—	—	4,305	1,107,089
	那賀町	2,812	40	1,113	253,289	—	—	1,113	253,289
	貴志川町	2,249	19	425	52,880	—	—	425	52,880
	桃山町	5,175	49	2,560	570,887	—	—	2,560	570,887
	計	26,704	46	12,363	2,601,378	485	23,000	11,878	2,578,378
伊 都	橋本市	11,018	62	6,831	1,681,486	—	—	6,831	1,681,486
	高野口町	2,006	47	944	193,700	—	—	944	193,700
	かつらぎ町	10,429	53	5,522	1,327,659	—	—	5,522	1,327,659
	九度山町	4,419	74	3,286	761,654	—	—	3,286	761,654
	高野町	13,708	95	13,044	3,438,801	2,266	337,000	10,778	3,101,801
	花園村	4,744	95	4,507	1,290,447	—	—	4,507	1,290,447
	計	46,324	74	34,134	8,693,747	2,266	337,000	31,868	8,356,747
有 田	有田市	3,678	18	666	88,545	—	—	666	88,545
	湯浅町	2,080	39	810	111,427	—	—	810	111,427
	広川町	6,523	75	4,863	597,294	—	—	4,863	597,294
	吉備町	3,637	29	1,042	138,111	—	—	1,042	138,111
	金屋町	11,944	69	8,251	1,050,532	—	—	8,251	1,050,532
	清水町	19,596	90	17,568	3,746,438	1,488	289,319	16,080	3,457,119
	計	47,458	70	33,200	5,732,347	1,488	289,319	31,712	5,443,028

民 有 林										人 口 平成2年 国勢調査
計画対象外 森 林		地 域 森 林 計 画 対 象 森 林								
面積	材積	計		人 工 林		天 然 林		その他	人工 林率	
		面積	材積	面積	材積	面積	材積			
533	27,386	344,857	63,973,011	209,367	47,984,480	131,419	15,988,531	4,071	60.7	1,074,325
533	27,386	344,867	65,419,088	208,957	49,166,046	131,760	16,253,042	4,150	60.6	
529	53,558	345,144	67,253,759	209,821	50,702,451	131,088	16,551,308	4,236	60.8	
530	53,659	345,060	68,837,282	209,772	52,006,171	130,674	16,831,111	4,614	60.8	
532	58,629	344,774	68,889,896	209,867	52,086,242	130,211	16,803,654	5,449	60.9	
10	1,487	5,948	888,237	420	97,689	5,316	790,548	212	7	396,553
5	621	2,844	426,475	763	176,763	2,011	249,712	70	27	48,596
3	361	2,415	391,196	1,053	248,835	1,183	142,361	179	44	9,298
0	0	7,233	1,722,009	5,403	1,552,526	1,395	169,483	435	75	4,917
29	3,539	1,111	133,579	70	15,689	966	117,890	75	6	15,794
47	6,008	19,551	3,561,496	7,709	2,091,502	10,871	1,469,994	971	39	475,158
5	557	1,239	151,671	77	24,116	1,144	127,555	18	6	32,846
9	1,221	2,222	440,784	849	260,081	1,332	180,703	41	38	13,868
12	1,961	4,293	1,105,128	2,855	875,901	1,403	229,227	35	67	16,171
3	451	1,110	252,838	713	196,202	377	56,636	20	64	9,377
1	121	424	52,759	13	4,003	404	48,756	7	3	17,136
7	991	2,553	569,896	1,361	407,111	1,150	162,785	42	53	8,574
37	5,302	11,841	2,573,076	5,868	1,767,414	5,810	805,662	163	50	97,972
112	20,266	6,719	1,661,220	4,309	1,238,339	2,337	422,881	73	64	46,594
4	630	940	193,070	510	130,388	398	62,682	32	54	15,562
35	4,851	5,487	1,322,808	3,811	1,111,132	1,527	211,676	149	69	22,112
12	1,743	3,274	759,911	2,131	599,980	1,101	159,931	42	65	7,076
5	1,034	10,773	3,100,767	8,561	2,652,551	2,168	448,216	44	79	6,611
2	255	4,505	1,290,192	3,973	1,239,482	398	50,710	134	88	652
170	28,779	31,698	8,327,968	23,295	6,971,872	7,929	1,356,096	474	73	98,607
6	760	660	87,785	3	967	650	86,818	7	0	34,810
2	218	808	111,209	165	32,539	639	78,670	4	20	16,525
0	0	4,863	597,294	2,519	336,092	2,225	261,202	119	52	8,809
1	54	1,041	138,057	217	40,513	811	97,544	13	21	13,621
0	0	8,251	1,050,532	4,394	620,122	3,764	430,410	93	53	10,426
0	0	16,080	3,457,119	13,742	3,205,045	1,929	252,074	409	85	5,823
9	1,032	31,703	5,441,996	21,040	4,235,278	10,018	1,206,718	645	66	90,014

事 項 区分 市町村名		区域面積	林 野 率	林 野		国 有 林		合 計	
				面積	材 積	面積	材 積	面積	材 積
日 高	御 坊 市	4,378	38	1,650	168,187	-	-	1,650	168,187
	由 良 町	3,070	62	1,895	230,588	-	-	1,895	230,588
	日 高 町	4,639	66	3,072	329,621	91	4,000	2,981	325,621
	美 浜 町	1,279	47	599	78,255	-	-	599	78,255
	川 辺 町	7,597	70	5,293	746,604	-	-	5,293	746,604
	中 津 村	8,702	90	7,805	1,364,269	27	4,000	7,778	1,360,269
	美 山 村	16,862	94	15,880	3,225,864	1,254	178,000	14,626	3,047,864
	印 南 町	11,360	74	8,356	1,200,428	491	50,000	7,865	1,150,428
	南 部 町	2,608	44	1,139	135,502	-	-	1,139	135,502
	南 部 川 村	9,418	76	7,143	1,212,708	73	8,000	7,070	1,203,708
龍 神 村	25,513	95	24,291	5,664,905	1,537	240,000	22,754	5,424,905	
計	95,426	81	77,123	14,355,931	3,473	484,000	73,650	13,871,931	
西 牟 婁	田 辺 市	13,640	56	7,678	1,074,554	-	-	7,678	1,074,554
	白 浜 町	6,470	68	4,381	613,227	57	1,904	4,324	611,323
	上 宮 田 町	5,749	65	3,727	687,629	56	5,000	3,671	682,629
	中 辺 路 町	21,195	94	19,825	4,166,079	1,488	245,000	18,337	3,921,079
	大 塔 村	21,906	96	21,098	5,304,374	1,330	104,000	19,768	5,200,374
	日 置 川 町	13,631	88	12,015	2,974,958	-	-	12,015	2,974,958
	す さ み 町	17,469	93	16,287	3,684,123	1,103	175,000	15,184	3,509,123
	串 本 町	8,971	81	7,242	1,249,212	-	-	7,242	1,249,212
計	109,031	85	92,253	19,754,156	4,034	530,904	88,219	19,223,252	
東 牟 婁	新 宮 市	7,967	83	6,578	1,328,188	900	145,000	5,678	1,183,188
	熊 野 川 町	17,547	95	16,722	2,878,091	979	75,000	15,743	2,803,091
	本 宮 町	20,406	93	18,927	3,169,060	3,520	474,000	15,407	2,695,060
	北 山 村	4,821	95	4,581	841,697	411	39,000	4,170	802,697
	那 智 勝 浦 町	18,339	88	16,094	2,845,042	250	49,000	15,844	2,769,042
	太 地 町	595	58	343	53,776	-	-	343	53,776
	古 座 町	4,599	82	3,752	505,868	-	-	3,752	505,868
	古 座 川 町	29,452	96	28,317	5,176,417	873	108,454	27,444	5,067,963
計	103,726	92	95,314	16,798,139	6,933	890,454	88,381	15,907,685	

民 有 林										人 口 平成2年 国勢調査
計画対象外		地 域 森 林 計 画 対 象 森 林								
森 林		計		人 工 林		天 然 林		その他	人工 林率	
面積	材積	面積	材積	面積	材積	面積	材積			
8	305	1,642	167,882	36	8,293	1,590	159,589	16	2	29,133
11	457	1,884	230,131	243	52,043	1,616	178,088	25	13	8,529
0	0	2,981	325,621	374	62,092	2,482	263,529	125	13	6,862
0	0	599	78,255	79	22,887	514	55,368	6	13	8,920
6	296	5,287	746,308	1,944	376,131	3,323	370,177	20	37	6,780
4	182	7,774	1,360,087	5,455	1,129,657	2,281	230,430	38	70	2,594
0	0	14,626	3,047,864	8,761	2,177,866	5,757	869,998	112	60	2,372
5	158	7,860	1,150,270	3,531	681,245	4,307	469,025	22	45	10,315
3	85	1,136	135,417	185	33,961	937	101,456	14	16	8,433
1	55	7,069	1,203,653	3,838	887,594	3,164	316,059	67	54	6,676
0	0	22,754	5,424,905	16,131	4,560,499	6,352	864,406	271	71	4,847
38	1,538	73,612	13,870,393	40,577	9,992,268	32,319	3,878,125	716	55	95,461
50	3,000	7,628	1,071,554	2,638	499,980	4,771	571,574	219	35	69,859
156	10,000	4,168	601,323	1,662	299,856	2,498	301,467	8	40	19,243
0	0	3,671	682,629	2,744	559,697	864	122,932	63	75	13,180
0	0	18,337	3,921,079	14,083	3,416,768	4,123	504,311	131	77	4,027
0	0	19,768	5,200,374	14,248	4,391,264	5,413	809,110	107	72	3,181
0	0	12,015	2,974,958	7,862	2,440,186	4,119	534,772	34	65	5,494
0	0	15,184	3,509,123	10,435	2,960,524	4,597	548,599	152	69	6,309
0	0	7,242	1,249,212	3,523	843,466	3,683	405,746	36	49	17,385
206	13,000	88,013	19,210,252	57,195	15,411,741	30,068	3,798,511	750	65	138,678
17	2,116	5,661	1,181,072	4,441	1,016,395	1,171	164,677	49	78	35,925
0	0	15,743	2,803,091	9,554	2,105,244	5,910	697,847	279	61	2,215
0	0	15,407	2,695,060	10,716	2,098,468	4,552	596,592	139	70	4,229
0	0	4,170	802,697	2,952	633,392	1,192	169,305	26	71	613
6	680	15,838	2,795,362	8,776	1,957,721	6,943	837,641	119	55	20,610
0	0	343	53,776	116	30,066	211	23,710	16	34	4,098
2	174	3,750	505,694	1,376	265,674	2,297	240,020	77	37	6,552
0	0	27,444	5,067,963	16,252	3,509,207	10,920	1,558,756	272	59	4,193
25	2,970	88,356	15,904,715	54,183	11,616,167	33,196	4,288,548	977	61	78,435

(平成5年4月1日現在)

2. 樹種別面積

5
平成⁵本年度

事項 市町村名	人工林					天然林				針葉樹計	広葉樹計	
	スギ	ヒノキ	その他 針葉樹	広葉樹	計	マツ	その他 針葉樹	広葉樹	計			
県計	90,438	113,558	5,118	753	209,867	8,078	1,070	121,063	130,211	218,572	122,336	
海 草	和歌山市	86	48	260	26	420	1,038	—	4,008	5,316	1,901	4,188
	海南市	259	429	7	68	763	91	—	1,920	2,011	779	1,994
	野上町	493	552	3	5	1,053	19	—	1,164	1,183	1,071	1,165
	美里町	3,336	2,011	46	10	5,403	55	—	1,340	1,395	5,482	1,387
	下津町	27	24	19	0	70	3	—	963	966	73	933
	計	4,201	3,064	335	109	7,709	1,476	—	9,395	10,871	9,306	9,667
那 賀	岩出町	44	33	0	—	77	148	—	996	1,144	226	999
	打田町	346	343	156	4	849	158	—	1,174	1,332	1,012	1,181
	粉河町	1,128	1,568	154	5	2,855	539	—	864	1,403	3,364	903
	那賀町	277	422	8	6	713	63	—	314	377	782	308
	貴志川町	3	10	—	—	13	83	—	321	404	97	323
	桃山町	601	758	1	1	1,361	293	—	857	1,150	1,653	858
	計	2,399	3,134	319	16	5,868	1,284	—	4,526	5,810	7,134	4,572
伊 都	橋本市	1,773	1,875	449	212	4,309	984	—	1,353	2,337	5,147	1,607
	高野口町	159	174	77	100	510	95	—	303	398	492	416
	かつらぎ町	1,842	1,822	125	22	3,811	213	—	1,314	1,527	3,970	1,364
	九度山町	954	984	176	17	2,131	191	1	909	1,101	2,308	927
	高野町	3,642	4,536	378	5	8,561	801	82	1,285	2,168	9,443	1,286
	花園村	2,995	812	165	1	3,973	8	—	390	398	3,809	560
	計	11,365	10,203	1,370	357	23,295	2,292	83	5,554	7,929	25,169	6,160
有 田	有田市	2	0	—	1	3	80	—	570	650	81	572
	湯浅町	46	118	1	—	165	45	—	594	639	210	594
	広川町	474	2,006	37	2	2,519	15	—	2,210	2,225	2,533	2,211
	吉備町	59	98	60	—	217	13	0	798	811	229	798
	金屋町	1,483	2,803	86	22	4,394	173	0	3,591	3,764	4,391	3,772
	清水町	9,033	4,588	112	9	13,742	104	4	1,821	1,929	13,852	1,819
	計	11,097	9,613	296	34	21,040	430	4	9,584	10,018	21,298	9,765

事項 市町村名	人 工 林					天 然 林				針葉樹計	広葉樹計	
	スギ	ヒノキ	その他 針葉樹	広葉樹	計	マツ	その他 針葉樹	広葉樹	計			
日 高	御坊市	9	24	2	1	36	82	0	1,508	1,590	117	1,509
	由良町	51	191	0	1	243	3	-	1,613	1,616	246	1,606
	日高町	105	264	3	2	374	20	0	2,462	2,482	392	2,464
	美浜町	0	0	79	0	79	69	0	445	514	148	445
	川辺町	522	1,421	0	1	1,944	1	0	3,322	3,323	1,945	2,323
	中津村	1,999	3,330	123	3	5,455	8	2	2,271	2,281	5,461	2,275
	美山村	5,242	3,369	124	26	8,761	68	133	5,552	5,753	8,909	5,575
	印南町	820	2,702	7	2	3,531	50	0	4,257	4,307	3,585	4,259
	南部町	57	123	5	0	185	1	-	936	937	186	936
	南部川村	911	2,910	16	1	3,838	5	-	3,159	3,164	3,843	3,159
龍神村	9,229	6,633	219	50	16,131	252	391	5,709	6,352	16,727	5,742	
計	18,945	20,967	578	87	40,577	559	526	31,234	32,319	41,559	31,293	
西 牟 婁	田辺市	582	1,906	150	0	2,638	465	-	4,306	4,771	3,126	4,397
	白浜町	330	1,190	121	21	1,662	296	-	2,202	2,498	1,940	2,208
	上富田町	581	1,987	175	1	2,744	73	-	791	864	2,815	895
	中辺路町	4,755	8,947	335	46	14,083	136	89	3,898	4,123	14,279	3,865
	大塔村	5,387	8,696	140	25	14,248	48	59	5,306	5,413	14,435	5,232
	日置川町	2,043	5,577	239	3	7,862	91	44	3,984	4,119	7,994	3,987
	すさみ町	2,294	7,840	293	8	10,435	41	0	4,556	4,597	10,468	4,563
	串本町	935	2,490	83	15	3,523	29	-	3,654	3,683	3,545	3,660
計	16,907	38,633	1,536	119	57,195	1,179	192	28,697	30,068	58,603	28,807	
東 牟 婁	新宮市	2,745	1,688	5	3	4,441	194	1	976	1,171	4,634	978
	熊野川町	5,465	4,072	6	11	9,554	160	237	5,513	5,910	9,940	5,522
	本宮町	4,404	6,308	2	2	10,716	173	1	4,378	4,552	10,945	4,392
	北山村	1,638	1,308	6	-	2,952	49	0	1,143	1,192	3,001	1,143
	那智勝浦町	4,100	4,510	159	7	8,776	44	3	6,896	6,943	8,882	6,899
	太地町	61	55	-	-	116	7	-	204	211	125	214
	古座町	428	933	14	1	1,376	-	-	2,297	2,297	1,375	2,298
古座川町	6,683	9,070	492	7	16,252	231	23	10,666	10,920	16,601	10,626	
計	25,524	27,944	684	31	54,183	858	265	32,073	33,196	55,503	32,072	

3. 山村地域（振興山村）現況一覽表

市町村名	地域名	總面積 A (ha)	林野面積 B (ha)	林野率 B / A	總人口 C (人)	人口密度 C / A	指定年度
田 辺 市	秋津川	2,500	2,264	91	1,169	0.47	44
	長野	2,196	1,715	78	1,018	0.46	44
新 宮 市	高 田	5,996	5,104	85	496	0.08	44
美 里 町	真 国	1,287	1,068	83	515	0.40	43
	細 野	717	609	85	140	0.20	43
	国 吉	1,554	1,364	88	521	0.34	43
	長谷毛原	2,707	2,513	93	936	0.35	43
野 上 町	志 賀 野	862	569	66	661	0.77	45
桃 山 町	細 野	1,000	811	81	183	0.18	46
粉 河 町	鞆 淵	3,034	2,630	87	983	0.32	46
高 野 町	高 野	10,327	9,863	96	5,526	0.54	44
	富 貴	3,381	3,111	92	1,085	0.32	44
花 園 村	花 園	4,774	4,507	95	652	0.14	41
金 屋 町	石 垣	4,184	3,363	80	2,024	0.48	42
	岩 倉	1,598	1,284	80	673	0.42	42
清 水 町	八 幡	11,031	9,717	88	3,197	0.29	43
	安 諦	2,654	2,486	94	731	0.28	43
	五	3,472	3,293	95	439	0.13	43
	岩 倉	1,119	992	89	583	0.52	43
川 辺 町	早 蘇	1,882	1,559	83	1,021	0.54	47
	丹 生	3,716	2,651	71	2,518	0.68	47
中 津 村	船 着	4,687	4,296	92	1,561	0.33	41
	川 中	4,015	3,588	89	1,033	0.26	41
美 山 村	川 上	8,935	7,924	89	1,784	0.20	40
	寒 川	7,927	7,841	99	588	0.07	40
龍 神 村	龍 神	12,442	12,131	98	942	0.08	43
	上 山 路	7,006	6,618	94	1,544	0.22	43
	中 山 路	1,880	1,649	88	1,102	0.59	43
	下 山 路	4,185	3,782	90	1,259	0.30	43
南 部 川 村	清 川	2,843	2,474	87	867	0.30	44
	高 城	3,580	2,938	82	1,497	0.42	44
印 南 町	真 妻	3,848	3,681	96	1,129	0.29	45
白 浜 町	東 富 田	2,568	2,193	85	2,398	0.93	45
	北 富 田	1,663	1,325	80	1,622	0.98	45

市町村名	地域名	総面積 A (ha)	林野面積 B (ha)	林野率 B / A	総人口 C (人)	人口密度 C / A	指定年度
中辺路町	栗栖川	7,227	6,488	90	2,229	0.31	43
	二川	7,737	7,398	96	968	0.13	43
	近野	6,231	5,876	94	830	0.13	43
大塔村	鮎川	2,892	2,636	91	1,872	0.65	42
	富里	8,762	8,607	98	697	0.08	42
	三川	10,252	9,797	96	612	0.06	42
上富田町	生馬	2,024	1,601	79	1,548	0.76	45
日置川町	三舞	3,885	3,369	87	1,076	0.28	44
	川添	7,074	6,670	94	737	0.10	44
すさみ町	周参見	5,433	4,759	88	4,397	0.81	44
	大都河	5,275	5,038	96	222	0.04	44
	佐本	3,651	3,512	96	347	0.10	44
	三舞	1,118	1,111	99	137	0.12	44
串本町	和深	3,542	3,265	92	1,735	0.49	46
那智勝浦町	色川	7,589	7,360	97	552	0.07	43
	太田	4,678	4,047	87	1,732	0.37	43
古座町	田原	2,832	2,464	87	1,357	0.48	42
古座川町	高池	3,907	3,859	99	1,755	0.45	40
	明神	3,596	3,365	94	789	0.22	40
	三尾川	3,996	3,757	94	466	0.12	40
	七尾川	10,837	10,444	96	953	0.09	40
	小川	7,116	6,940	98	230	0.03	40
熊野川町	敷屋	2,595	2,410	93	291	0.11	44
	九重	2,020	1,836	91	386	0.19	44
	玉置口	1,036	959	93	63	0.06	44
	三津野	3,606	3,260	90	1,115	0.31	44
	小口	8,290	8,216	99	360	0.04	44
本宮町	譜川	8,663	8,314	96	824	0.10	41
	四	3,817	3,483	91	882	0.23	41
	三里	6,949	6,157	89	1,526	0.22	41
北山村	北山	4,821	4,526	94	613	0.13	45
計	65	296,991	273,437	92	73,698	0.25	

(注) 1990年世界農林業センサス(面積)、2年国勢調査(人口)による。

4. 林務関係行政組織図

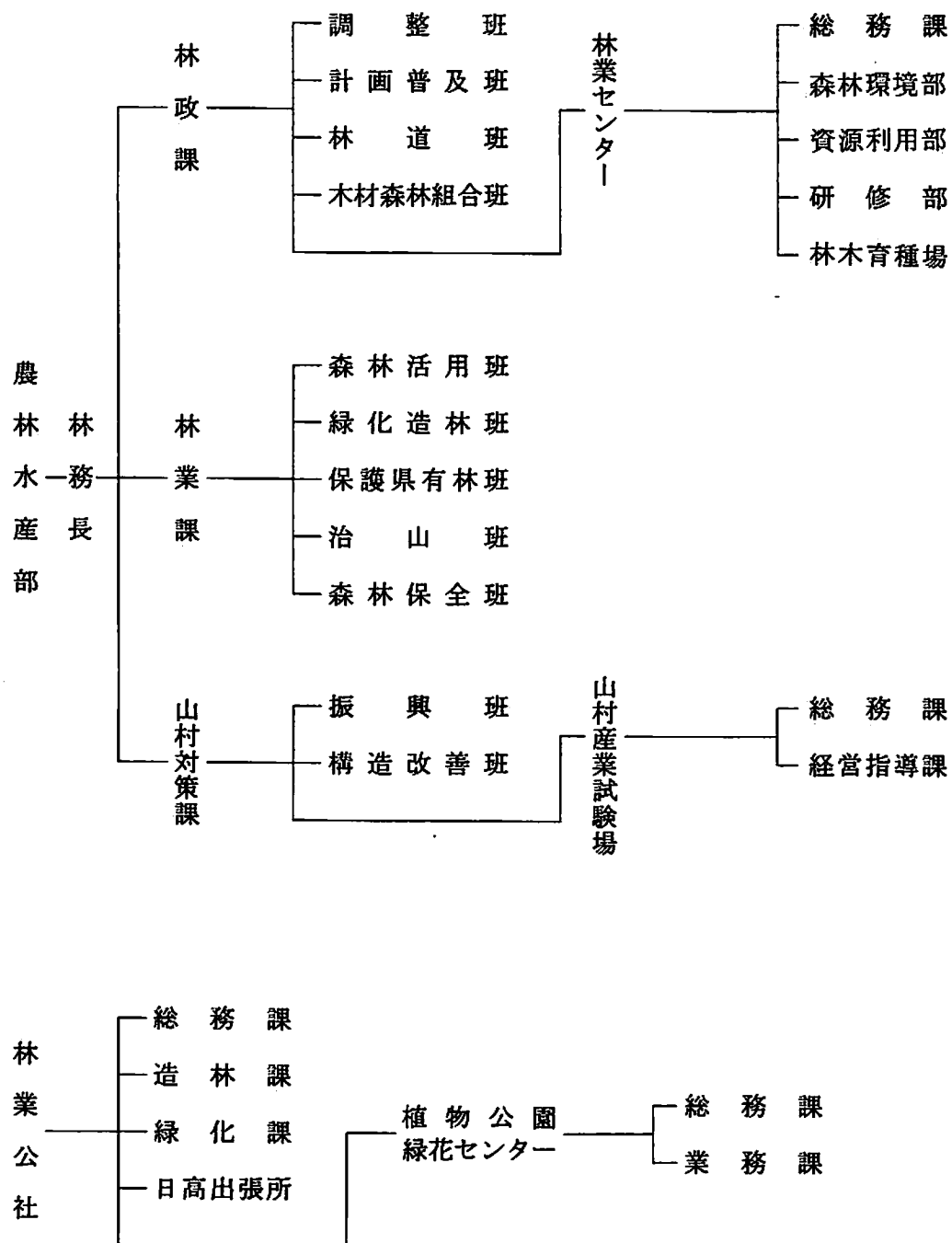

県
事
務
所

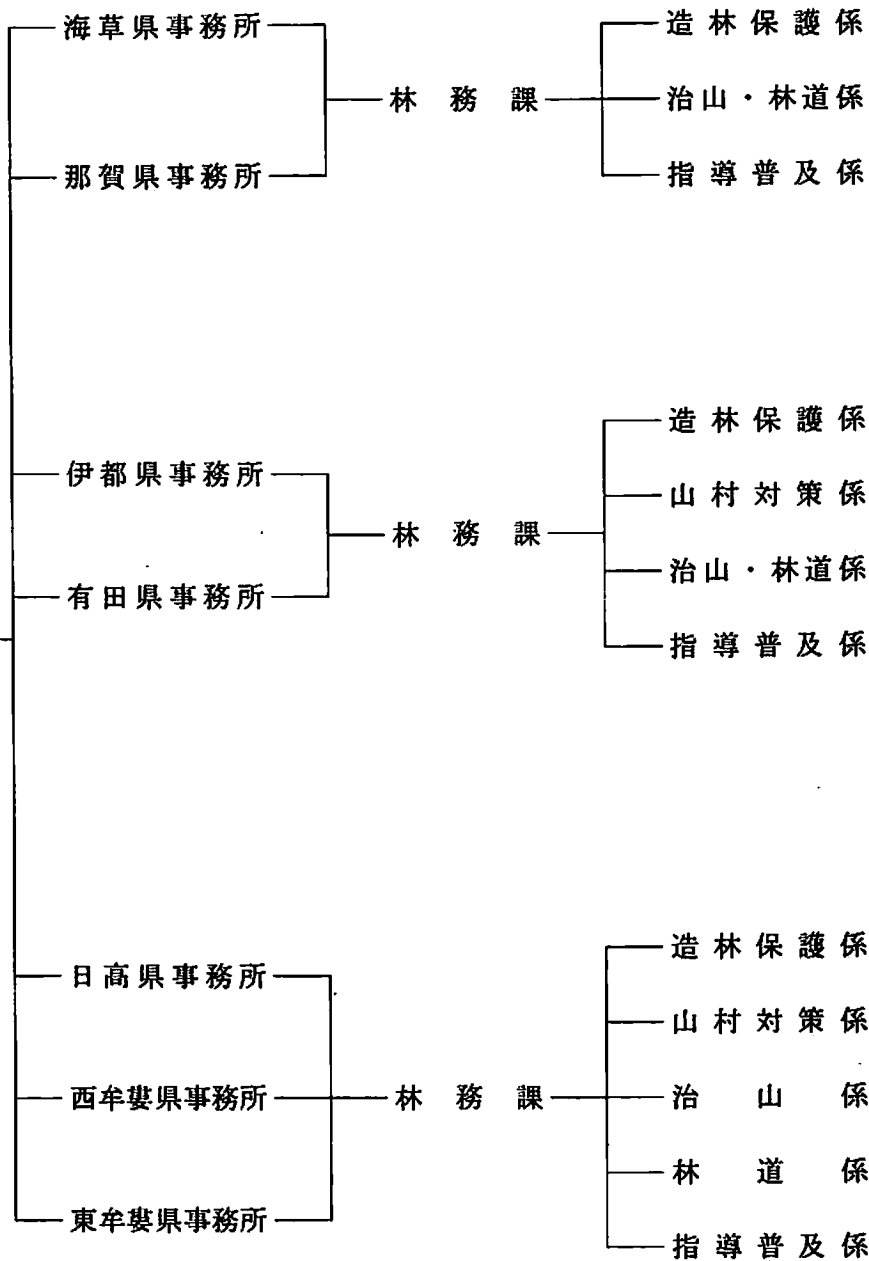

5. 和歌山県林業関係団体一覧表

名 称	代表者名	所 在 地	電話番号
和歌山県林業公社	仮谷志良	〒640 和歌山市湊通丁北一丁目1-8 県建設会館内	0734 26-0505
和歌山県森林組合連合会	松本 健	〒640 和歌山市湊通丁南四丁目18番地	0734 24-4351
和歌山県木材協同組合連合会	細尾豊久	〒640 和歌山市西浜1660 木材会館内	0734 46-0592
和歌山県木材需要拡大協議会	細尾豊久	〒640 和歌山市西浜1660 木材会館内	0734 46-0592
和歌山県林材振興協議会	仮谷志良	〒640 和歌山市小松原通1-1 県庁林政課内	0734 32-4111
紀州材流通促進協議会	松本 健	〒640 和歌山市湊通丁南四丁目18番地 県森連内	0734 24-4351
和歌山県山村振興協議会	向日玉一	〒640 和歌山市小松原通1-1 県庁内町村会事務局	0734 32-4111
全国過疎地域振興連盟 和歌山県支部	仮谷志良	〒640 和歌山市小松原通1-1 "	0734 32-4111
和歌山県林道協会	向日玉一	〒640 和歌山市小松原通1-1 県庁林政課内	0734 32-4111
和歌山県治山防災協会	川原淳造	〒640 和歌山市小松原通1-1 県庁林業課内	0734 32-4111
和歌山県緑化推進会	仮谷志良	〒640 和歌山市小松原通1-1 "	0734 32-4111
和歌山県木炭協会	日下善右衛門	〒649-15 日高郡印南町印南2288-5	07384 2-0017
和歌山県備長炭技術保存会	"	〒649-15 " "	" "
和歌山県特用林産 振興連絡協議会	"	〒640 和歌山市小松原通1-1 県庁山村対策課内	0734 32-4111
和歌山県山林種苗協同組合	土屋保	〒640 和歌山市小松原通1-1 県庁林業課内	0734 32-4111
和歌山県公団造林協会	松本 健	〒640 和歌山市湊通丁南四丁目18番地 林業会館内	0734 24-4351
和歌山県林業研究グループ 連絡協議会	真砂典明	〒640 和歌山市小松原通1-1 県庁林政課内	0734 32-4111
和歌山県猟友会	宗 正彦	〒640 和歌山市湊通丁南四丁目18番地 林業会館内	0734 31-4290
林業・木材製造業労働災害 防止協会 和歌山県支部	細尾豊久	〒640 和歌山市西浜1660	0734 47-2262
和歌山県林業経営協議会	向日玉一	〒640 和歌山市小松原通1-1 県庁山村対策課内	0734 41-2993
グリーンマイスター ワーカー 連絡協議会	栗須謙一	〒649-12 西牟婁郡上富田町生馬1504-1 林業センター内	0739 47-2468
紀州林業懇話会	中谷 弘	〒644 事務局 御坊市御坊85 野村義夫方	0738 22-0013
和歌山県民有林・国有林 連絡会議	野見典展	〒640 和歌山市小松原通1-1 県庁林政課内	0734 32-4111
和歌山県みどりの少年団連盟	谷口和司	〒640 和歌山市小松原通1-1 県庁林業課内	0734 32-4111



成功させよう!



WORLD RESORT EXPOSITION
WELLNESS WAKAYAMA



1994

WAKAYAMA
JAPAN EXPO

世界リゾート博

平成6年7月16日～9月25日 主会場/和歌山マリーナシティ
平成5年7月～オープニングイベント開催(県内各地)