

！犬鑑札・注射済票を着けましょう！



犬鑑札と注射済票は、記載されている番号から飼い主がわかる迷子札になっているんだ！ちゃんと愛犬につけてあげようね！

ワイヤーで…

ワイヤーで首輪に鑑札と注射済票をしっかり固定します。

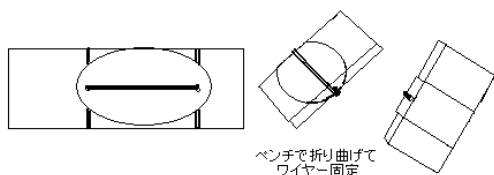
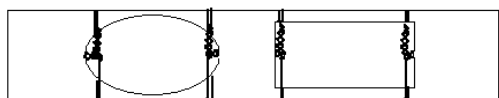

ペンチで折り曲げてワイヤー固定

市販の鑑札ホルダーを利用して…

ホームセンターやペット用品店、インターネット等で購入することができます。



手作りの鑑札ホルダーを利用して…

オリジナル鑑札ホルダーをつくってみては？

- ①透明な塩化ビニールのシートとハトメ金具を使用

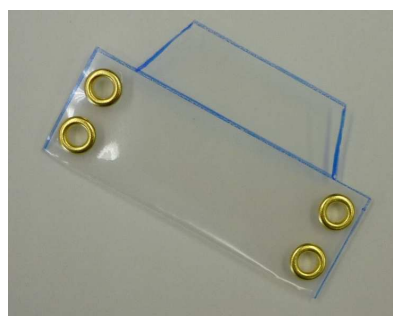

* 作り方は裏面に掲載しています。

接着剤で…

皮、金属用のゴム系接着剤で首輪につけます。注射済票は、毎年貼りかえる必要がありますが、しっかり固定することができます。ワイヤーと組み合わせると更に丈夫です。

リングで…

リングに通して首輪に下げます。リングは丈夫でしっかりしたものを選びましょう。リングを2個使ってつけるとしっかり固定できます。

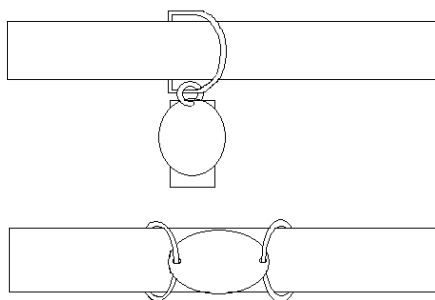

- ②お気に入りの生地とゴムひもを使用



←おもて ↓うら

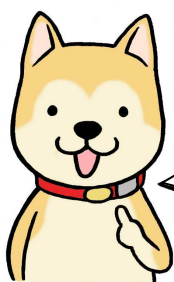

もし、犬鑑札や注射済票をなくしてしまったら…

大丈夫！市町村役場で再交付してもらえます。

(再交付には手数料が必要です。くわしくは市町村役場の担当課に問い合わせてください。)

* 転居や犬が死亡した際は忘れずに市町村役場に届けよう！

手作り鑑札ホルダーを作ろう！

【材料】

- ・塩化ビニールのシート
(やわらかいカードケースなど)
- ・ハトメ金具 (4mm)
- ・結束バンド (2mm幅)



【作り方】

①型紙にあわせてビニールのシートを切り抜きます。

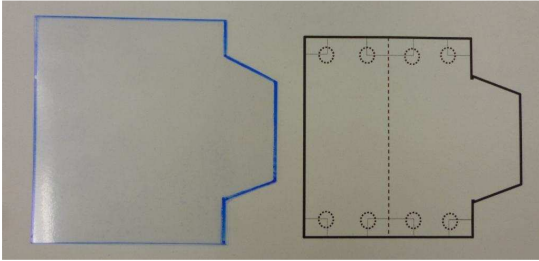

②半分に折って、セロハンテープで仮留めをします。

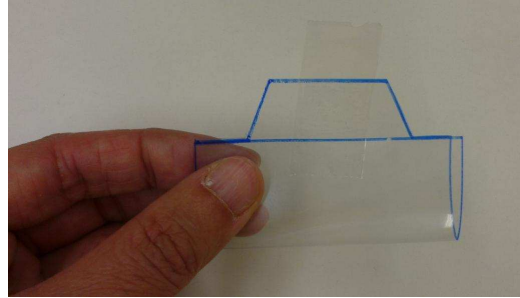

③四隅にハトメパンチで金具をつけます。



④鑑札を入れて、ふたを中に折り込んでセロハンテープで閉じ、結束バンドで首輪に固定します。



【型紙 (犬鑑札の大きさに合わせてサイズを調節してください)】

